

STILKER

Selección nº9

HERRAMIENTAS
A PRECIOS REDUCIDOS

PRECIO DE COMPRA
SIN IVA

DESDE 1/03/2026 HASTA 15/07/2026
O HASTA FIN DE EXISTENCIAS
Solo para distribuidores

GATO DE SUELO DE DOBLE PISTÓN 3T

Pedal de aproximación.
Perfil bajo.

Ref.	52548
Altura mínima	120mm
Altura máxima	450mm
Peso	28,5kg

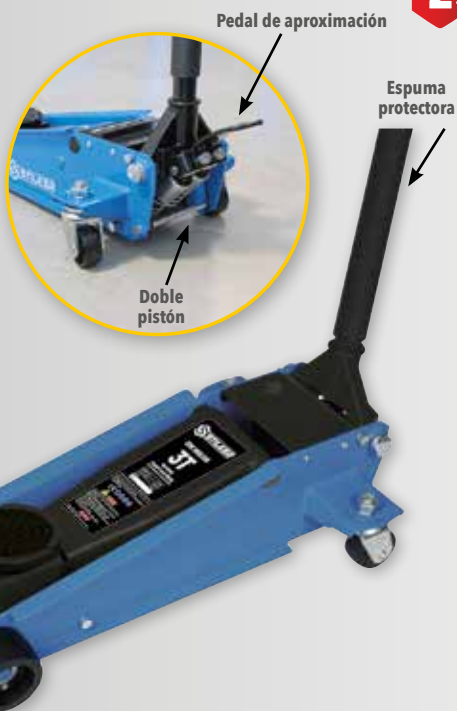

GARANTÍA
2 AÑOS

69,00€
Ref. 52548

CAJA DE 172 PZS. - VASOS 1/4" 3/8" 1/2"

Composición: trinquetes, vasos,
juntas universales, extensiones, bits.



172 piezas

47,00€
Ref. 67700

NEW GARANTÍA
10 AÑOS

1/4"

1/2"

3/8"

CARRETE AUTOMÁTICO DE MANGUERA DE AIRE GIRATORIO DE 20 M + 1,5 M

Conexión 1/4".
Montaje en pared.
Tubería híbrida Ø8x12mm.
Manguera de conexión 1,5m.
Presión máx. de trabajo : 16 bar.

Ref.	51323
Longitud de Manguera Principal	20m + 1,5m
Dimensiones	340x180x375mm
Peso	8,6kg



+
→ Chasis compacto
→ Manguera ultra flexible

GARANTÍA
2 AÑOS

20m+1,5m

45,00€
Ref. 51323

BASE GIRATORIA PARA CARRETE DE AIRE

12,50€
Ref. 51325



GARANTÍA
2 AÑOS

CARRO DE TALLER 7 CAJONES

Dimensiones 675x450x900mm. Encimera cubierta con estera de espuma.
Cajones en rodamientos de bolas. Cierre central de cajones (2 llaves).
Los cajones se abren al 80%.
Ruedas Ø 100mm: - 2 fijos y 2 giratorios (incluyendo 1 con freno).
Carga máxima: 205kg.
Dimensiones interiores del cajón:
- 5 cajones 535x400x55mm - carga máxima 25kg
- 1 cajón 535x400x125mm - carga máxima 35kg
- 1 cajón 535x400x195mm - carga máxima 45kg.



CARRO SOLO

130,00€
Ref. 72517

CARRO COMPLETO

209,00€
Ref. 25128

147 HERRAMIENTAS

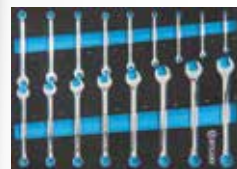

CARRO DE TALLER
GARANTÍA
2 AÑOS

HERRAMIENTAS
GARANTÍA
10 AÑOS



HERRAMIENTAS A PRECIOS REDUCIDOS

CARRO DE TALLER 7 CAJONES

Con encimera de ABS.
Dimensiones 770x470x970mm.
Cierre central de cajones.
Carga máxima: 300kg.

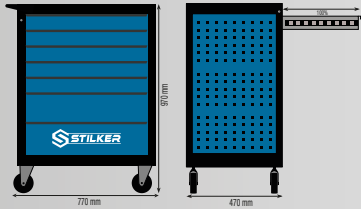

CARRO SOLO

149,00€
Ref. 72518



→ 100% de apertura de cajones
→ Carga máxima: 300kg

164 herramientas

Con 4 módulos grandes de espuma sólida.
Carro vacío ref. 72518.

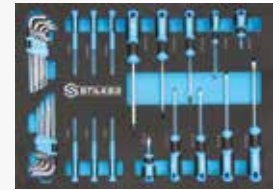
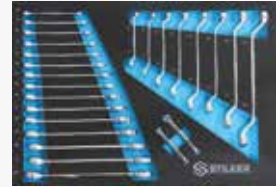

CARRO COMPLETO

275,00€
Ref. 83936

CARRO DE TALLER 7 CAJONES

Dimensiones: 710x465x930mm.
Cierre central de cajones.
Cierre individual de cajón.
Cajones en rodamientos de bolas.
4 ruedas Ø 125mm, de las cuales 2 giratorias (1 con freno).
Encimera ABS con 5 destornilladores y 2 aerosoles.
Mango ergonómico integrado en la encimera.
Carga máxima: 205kg.
Dimensiones interiores del cajón:
- 5 cajones 535x400x55mm - carga máxima 25kg
- 1 cajón 535x400x125mm - carga máxima 35kg
- 1 cajón 535x400x195mm - carga máxima 45kg.

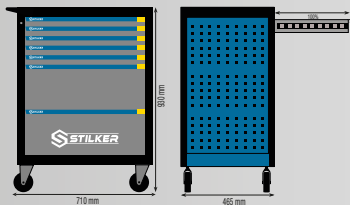

CARRO SOLO

169,00€
Ref. 72520



→ 100% de apertura de cajones montados en rodamientos de bolas

273 herramientas

Con 5 módulos grandes de espuma sólida.
Carro vacío ref. 72520.



CARRO COMPLETO

325,00€
Ref. 83953

CARRO DE TALLER
GARANTÍA
2 AÑOS

HERRAMIENTAS
GARANTÍA
10 AÑOS

CARRO DE TALLER
GARANTÍA
2 AÑOS

HERRAMIENTAS
GARANTÍA
10 AÑOS



MUEBLES DE TALLER 4 ELEMENTOS

SOBRE PEDIDO

GARANTÍA
2
AÑOS



+
→ Gabinete entregado ensamblado



- Con encimera de madera 25mm

REF. 72598 :
844,00€



- Con encimera de madera 38mm

REF. 72599 :
880,00€



- Con encimera de acero inoxidable 38mm

REF. 72600 :
925,00€

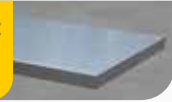

ACCESORIOS



PASADOR PARA FONDO PERFORADO

GARANTÍA
2
AÑOS

Ref.	72454	72455	72456	72457
Apoyo	simple corto	simple medio	doble corto	doble medio
Dimensiones	58x25x30mm	58x25x82mm	63x56x30mm	63x56x82mm
Peso	0,024kg	0,035kg	0,048kg	0,07kg
Precio Unitario	1,00€	1,25€	1,60€	1,85€



Ref. 72454

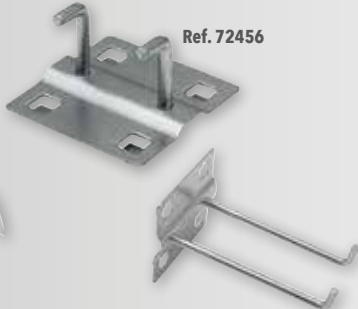

Ref. 72456

Ref. 72455

Ref. 72457

PORTAMARTILLO

GARANTÍA
2
AÑOS

Ref.	Dimensiones	Peso
72458	78x70x32mm	0,076kg



1,70€
Ref. 72458

PORTA LLAVES

GARANTÍA
2
AÑOS

Ref.	Dimensiones	Peso
72459	130x145x60mm	0,364kg



5,40€
Ref. 72459

PORTA DESTORNILLADORES

GARANTÍA
2
AÑOS

Ref.	Dimensiones	Peso
72460	375x28x55mm	0,419kg



3,95€
Ref. 72460

SOPORTE DE CAJA DE PICO

GARANTÍA
2
AÑOS

Ref.	Dimensiones	Peso
72461	95x63x8mm	0,071kg



3,00€
Ref. 72461



MUEBLES DE TALLER 4 ELEMENTOS

Ref. 72598



147 HERRAMIENTAS



Ref. 09601



Ref. 09603



Ref. 09602



Ref. 09604

247 HERRAMIENTAS



Ref. 84284

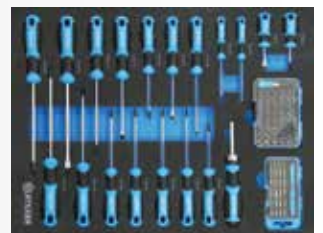

Ref. 84286



Ref. 84285



Ref. 84287

- Con encimera de madera 25mm

REF. 84080 :

899,00€



- Con encimera de madera 38mm

REF. 84082 :

990,00€



- Con encimera de acero inoxidable 38mm

REF. 84084 :

1 035,00€



- Con encimera de madera 25mm

REF. 84081 :

949,00€



- Con encimera de madera 38mm

REF. 84083 :

1 065,00€



- Con encimera de acero inoxidable 38mm

REF. 84085 :

1 109,00€

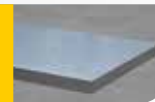



HERRAMIENTAS A PRECIOS REDUCIDOS

MALETÍN DE 112 HERRAMIENTAS 1/4" - 1/2"

Caja de aluminio 369x268x137mm.
Peso: 6,48 kg.



112 HERRAMIENTAS



49,00€
Ref. 15154

GARANTIA
10
AÑOS

1/4"

1/2"

MALETÍN DE 133 HERRAMIENTAS 1/4"+1/2"

Caja de aluminio.
Dimensiones: 450X350 (con mango)x150mm.
Peso: 11,6kg.



133 HERRAMIENTAS



85,00€
Ref. 15155

GARANTIA
10
AÑOS

1/4"

1/2"



HERRAMIENTAS A PRECIOS REDUCIDOS

COFRE DE 3 CAJONES CON 108 HERRAMIENTAS

Dimensiones: 530x240x290mm
Peso: 18kg



108 HERRAMIENTAS



99,00€
Ref. 25030



→ 2 asas laterales de transporte

GARANTÍA
10
AÑOS

1/4"

1/2"

CAJA DE 15 PZS. TORX®

Calidad S2.
Acabado de bronce.
Bits 10mm.
Composición:
- 7 bits Torx® de largo. 75mm: T20, 25, 30, 40, 45, 50, 55
- 7 bits Torx® de largo. 30mm: T20, 25, 30, 40, 45, 50, 55
- 1 soporte de broca 1/2".

1/2"



7,40€
Ref. 68153

CAJA DE 15 PZS. - PUNTA HEXAGONAL DE 1/2"

Calidad S2.
Acabado de bronce.
Pieza final 10mm.
Composición:
- 7 bits hexagonales largos. 75mm: 4, 5, 6, 7, 8, 10, 12
- 7 brocas hexagonales largas 30mm: 4, 5, 6, 7, 8, 10, 12
- 1 soporte de vaso 1/2".

1/2"



7,40€
Ref. 68162

CAJA DE 11 PZS. - PUNTAS XZN DE 12 CARAS

Calidad S2.
Acabado de bronce.
Bits 10mm.
Composición:
- 5 bits 12 lados XZN largo. 75 mm: M5, 6, 8, 10, 12
- 5 bits 12 lados XZN largo. 30 mm: M5, 6, 8, 10, 12
- 1 soporte de broca 1/2".

1/2"



7,40€
Ref. 68169

CAJA DE 40 PZS. - PUNTAS HEX/TORX®/XZN

Calidad S2.
Acabado de bronce.
Composición:
- 14 bits hexagonales largos. 30 mm y 75 mm: 4, 5, 6, 7, 12 mm
- 10 bits 12 lados XZN de largo. 30 mm y 75 mm: M5, 6, 8, 10, 12
- 14 bits Torx® largos. 30mm y 75mm: T20, 25, 30, 40, 45, 50, 55
- 1 soporte de bits 1/2"
- 1 soporte de broca 3/8".



14,95€
Ref. 68150



HERRAMIENTAS A PRECIOS REDUCIDOS

CAJA DE HERRAMIENTAS METAL CON 85 HERRAMIENTAS

Dimensiones: 468x218x203mm
Peso: 11kg

GARANTIA 10 AÑOS

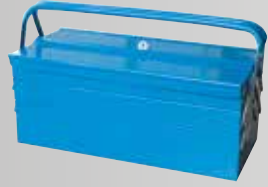

85 herramientas

65,00€
Ref. 25035

CAJA DE 21 PZS. - VASOS DE 6 PUNTOS DE 3/4"

Composición:
- 16 vasos: 19, 21, 22, 23, 24, 26, 27, 29, 30, 32, 35, 36, 38, 41, 46, 50mm
- 3 barras de extensión: 100mm, 200mm, 400mm
- 1 barra deslizante 450mm
- 1 trinquete

GARANTIA 10 AÑOS

3/4"

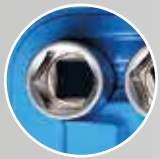

21 piezas

87,40€
Ref. 67636



CAJA DE 21 PZS. - VASOS DE 12 PUNTAS DE 3/4"

Composición:
- 16 vasos de 12 puntos 19, 21, 22, 23, 24, 26, 27, 29, 30, 32, 35, 36, 38, 41, 46, 50mm
- 3 extensiones: 100mm, 200mm, 400mm
- 1 barra deslizante 450mm
- 1 trinquete

GARANTIA 10 AÑOS

3/4"



21 piezas

87,40€
Ref. 67638



CAJA DE 219 PZS. - VASOS 1/4" 3/8" 1/2"

Composición: vasos, juntas universales, extensiones, bits.

GARANTIA 10 AÑOS

STILKER
ESTRECHA LOS
PRECIOS!

219 piezas

69,00€
Ref. 67703



CAJA DE 108 PZS. - VASOS 1/4" Y 1/2"

Composición: vasos, juntas universales, extensiones.

NEW GARANTIA 10 AÑOS

STILKER
ESTRECHA LOS
PRECIOS!

108 piezas

26,00€
Ref. 67681





HERRAMIENTAS A PRECIOS REDUCIDOS

JUEGO DE 12 PZS. - VASOS DE 1/4"

- Composición:
- 10 vasos 1/4": 4-5-6-7-8-9-10-11-12-13mm
 - 1 extensión 100mm
 - 1 trinquete reversible 1/4" 45 dientes.
- Acero al cromo vanadio.

GARANTÍA 10 AÑOS

1/4"



12 piezas

7,40€

Ref. 67501

JUEGO DE 12 PZS. - VASOS DE 1/2"

- Composición:
- 10 vasos 1/2": 10-11-12-13-14-15-17-19-22-24mm
 - 1 extensión 125mm
 - 1 trinquete reversible 1/2" 45 dientes
- Acero al cromo vanadio.

GARANTÍA 10 AÑOS

1/2"



12 piezas

15,00€

Ref. 67597

CAJA DE 35 PZS. - VASOS DE 1/4"

- Composición:
- 12 vasos 1/4": 4-4,5-5-5,5-6-7-8-9-10-11-12-13mm
 - 1 extensión 50mm
 - 1 adaptador
 - 1 cardan 1/4"
 - 1 trinquete reversible 1/4" 45 dientes
 - 1 porta punta
 - 4 llaves macho 1, 27-1, 5-2-2,5
 - 14 Bits: Hexagonal 3-4-5-6 FD5 PH 1-2-3 Tx: 10-15-20-25-30-40
- Acero al cromo vanadio.

GARANTÍA 10 AÑOS

1/4"



35 piezas

9,10€

Ref. 67507

CAJA DE 21 PZS. - VASOS DE 1/2"

- Composición:
- 16 vasos 1/2": 10-11-12-13-14-15-16-17-18-19-21-22-24-27-30-32mm
 - 2 extensiones de 75mm y 125mm
 - 1 adaptador
 - 1 cardan 1/2"
 - 1 trinquete reversible 1/2" 45 dientes
- Acero al cromo vanadio.

GARANTÍA 10 AÑOS

1/2"



21 piezas

20,00€

Ref. 67602

CAJA DE 46 PZS. - VASOS DE 1/4"

- Composición:
- 13 vasos 1/4": 4-4,5-5-5,5-6-7-8-9-10-11-12-13-14mm
 - 1 extensión deslizante 115mm
 - 1 extensión flexible 150mm
 - 2 extensiones de 50mm y 100mm
 - 1 adaptador hexagonal 30mm
 - 1 barra deslizante 115mm
 - 1 cardan 1/4"
 - 1 trinquete reversible 1/4" 45 dientes
 - 4 llaves macho 1, 27-1, 5-2-2,5
 - 21 bits: TX: 10-15-20-25-30-40 Hexagonal: 3-4-5-6-7-8 PH: 1-2-3 PZ: 1-2-3 FD: 4-5-5-7
- Acero al cromo vanadio.

GARANTÍA 10 AÑOS



1/4"



46 piezas

11,00€

Ref. 67509

CAJA DE 17 PZS. - VASOS PASANTES DE 3/8" Y 1/2"

- Composición:
- 13 vasos pasantes 10, 11, 12, 13, 14, 15, 16, 17, 18, 19, 21, 22, 24 mm
 - 1 trinquete reversible pasante
 - 1 a través de extensión
 - 1 adaptador de vaso 3/8"
 - 1 adaptador de vaso 1/2".
- Acero al cromo vanadio.

GARANTÍA 10 AÑOS



17 piezas

16,40€

Ref. 67760





HERRAMIENTAS A PRECIOS REDUCIDOS

JUEGO DE 12 LLAVES COMBINADAS

Cromo brillante acabado pulido.
Cromo vanadio. DIN 3113.
Tamaños 7, 8, 10, 11, 12, 13, 14, 16, 17, 19, 22, 24 mm.



GARANTÍA
10 AÑOS

12 piezas

9,50€
Ref. 68637

JUEGO DE 25 LLAVES COMBINADAS

Cromo brillante acabado pulido.
Cromo vanadio.
DIN 3113.
Tamaños 6 a 28, 30, 32mm.



GARANTÍA
10 AÑOS

25 piezas

35,00€
Ref. 68641



JUEGO DE 12 LLAVES COMBINADAS DE TRINQUETE RECTAS

72 dientes.
Acero al cromo vanadio.
En caso de PVC.
Composición:
8-9-10-11-12-13-14-15-16-17-18-19mm.

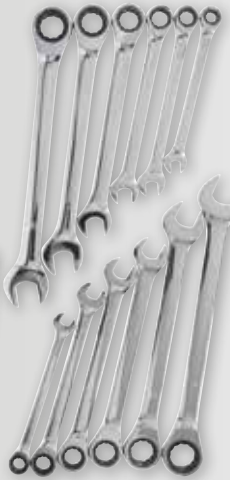

GARANTÍA
10 AÑOS

12 piezas

24,95€
Ref. 12785

DISPLAY 18 DESTORNILLADORES + 18 PUNTAS

Composición:
- 4 destornilladores mecánicos
- 3 destornilladores Phillips®
- 2 destornilladores mecánicos de precisión
- 2 destornilladores Phillips® de precisión
- 6 destornilladores Torx®
- 1 porta punta
- 18 bits
Calidad CRV.



GARANTÍA
10 AÑOS

36 piezas

10,70€
Ref. 69012



CALIBRADOR VERNIER DE 150 MM (1/50) CON MEDIDOR DE PROFUNDIDAD (ESTUCHE)

Lectura 0-150mm. Acero A3. Indicador de profundidad.
Con rueda deslizante y tornillo de bloqueo. Gobernante.



GARANTÍA
10 AÑOS

6,95€
Ref. 67421

CALIBRADOR VERNIER DE 200 MM 1/50 CON MEDIDOR DE PROFUNDIDAD (ESTUCHE)

Lectura 0-200mm. Acero A3
Indicador de profundidad. Con tornillo de bloqueo.
Regla 200mmx13mm.



GARANTÍA
10 AÑOS

8,50€
Ref. 67422

ESTETOSCOPIO

Forma flexible.



GARANTÍA
2 AÑOS

4,10€
Ref. 71811

COMPARADOR CON SOPORTE MAGNÉTICO

Rango de medición de 0 a 10mm.
0,1mm intervalos.
gimbal de 58mm de diámetro.
Magnetic BASE.
Potencia 40kg.



GARANTÍA
10 AÑOS

24,70€
Ref. 71790



HERRAMIENTAS A PRECIOS REDUCIDOS

TALADRO NEUMÁTICO COMPUESTO

Reversible.
Mandril 10mm.

Ref.	06981
Presión operacional	6,3 bar
Consumo de aire	120 l/min
Conector de entrada de aire	1/4"
Rotación	2200 rpm
Longitud	180 mm
Peso	1,05 kg



GARANTÍA
2
AÑOS

29,90€
Ref. 06981

MODELO DE PISTOLA DE PINTURA DE ALTA PRESIÓN

Cubo inferior 1L. Boquilla Ø 1,8mm.
Acoplamiento rápido.

Ref.	06580
Presión máx.	5 bar
Consumo de aire	130 - 200 l/min
Conector de entrada de aire	M 1/4"
Embalaje	bote carton



GARANTÍA
2
AÑOS

17,50€
Ref. 06580

PISTOLA DE LAVADO

Cubo de metal 1L.
Se suministra con acoplador rápido macho 1/4".

Ref.	06573
Presión operacional	6 bar
Consumo de aire	104 l/min



7,10€
Ref. 06573

GARANTÍA
2
AÑOS

KIT DE ACCESORIOS NEUMÁTICOS DE 4 PZS

Presión máxima: 5 bar.
Se suministra con racores de 1/4".



13,70€
Ref. 06569

GARANTÍA
2
AÑOS

CARRETE DE AIRE AUTOMÁTICO 10M+1M REGULABLE

Soporte giratorio 180°. Sección 8x12mm. Presión máxima: 10 bar.
Conexión de salida: Dispositivo de parada a la longitud deseada.
Retorno automático por retorno de primavera.
End pipe stop ball.
Tubería híbrida.

Ref.	51307	51314	51322
Longitud de Manguera Principal	10m+1m	15m+1m	20m+1m
Dimensiones	290x165x330mm	350x220x350mm	350x220x350mm
Peso	3,8kg	5,8kg	6kg

+

→ Manguera híbrida extra flexible resistente a las variaciones de temperatura



GARANTÍA
2
AÑOS

10m+1m

24,90€
Ref. 51307

15m+1m

35,50€
Ref. 51314

20m+1m

39,00€
Ref. 51322



HERRAMIENTAS A PRECIOS REDUCIDOS

PISTOLA DE AIRE COMPRIMIDO DE PVC

Rosca 1/4"
Ø Caño: 6mm. Gancho de fijación.

Ref.	Longitud del pico	Precio Unitario
06352	100mm	2,70€
06235	330mm	3,40€
06329	510mm	3,90€

Se suministra con acoplamiento rápido de 1/4".

Caño 100mm

Caño 300mm

Caño 510mm

GARANTÍA 2 AÑOS

PISTOLA DE AIRE COMPRIMIDO DE PVC

Rosca 1/4"
Ø Caño: 6mm. Gancho de fijación.

750mm

Se suministra con acoplamiento rápido de 1/4".

Caño de 750mm

5,40€
Ref. 06342

GARANTÍA 2 AÑOS

PISTOLA DE AIRE METÁLICA

Pistola corta de 25 mm.
Presión máxima: 6 bar.

25mm

Se suministra con acoplamiento rápido de 1/4".

2,70€
Ref. 06571

GARANTÍA 2 AÑOS

PISTOLA DE AIRE METÁLICA

Profesional.
pistola de soplado de caño de 190 mm de largo.
Presión máxima: 8 bar.

190mm

Se suministra con acoplamiento rápido de 1/4".

3,50€
Ref. 06572

GARANTÍA 2 AÑOS

EXTENSIÓN DE MANGUERA DE AIRE Ø8MM + 5 CONECTORES RÁPIDOS

Manguera de PVC de 8x14mm con refuerzo de poliéster de alta tenacidad.
Presión máxima: 20 bar.
Temperatura de funcionamiento de -20 a +60°C.
Equipado con acoplamientos rápidos en el lado del accesorio y en el lado del compresor.
Se suministra en bolsas con 3 acopladores macho 1/4", un acoplador hembra 1/4" y un acoplador rápido hembra 1/4".

Ref.	Longitud	Precio Unitario
06497	5m	13,50€
06367	10m	17,50€
06498	20m	23,50€



GARANTÍA 2 AÑOS

EXTENSIÓN DE MANGUERA DE AIRE Ø 10 MM + 5 ACCESORIOS

Manguera 10x14,5mm, PVC con refuerzo de poliéster de alta tenacidad.
Presión máxima: 20 bar. Equipado con acoplamientos rápidos en el lado del accesorio y en el lado del compresor. Se suministra en bolsas con 3 acopladores macho 1/4", un acoplador hembra 1/4" y un acoplador rápido hembra 1/4".

Ref.	Longitud	Precio Unitario
51900	5m	14,90€
51902	10m	18,90€
51904	20m	26,50€



+
Flujo grande
Ø10x14,5mm

GARANTÍA 2 AÑOS



HERRAMIENTAS A PRECIOS REDUCIDOS

AMOLADORA NEUMÁTICA COMPUESTA

Cuerpo compuesto. Gatillo progresivo. Vibración ah = 1,57m/s².



GARANTÍA 2 AÑOS

14,90€
Ref. 06974

+ Ligero y práctico

Ref.	06974
Consumo de aire	120 l/min
Rotación	25.000 rpm
Peso	0,4kg

LLAVE DE TRINQUETE NEUMÁTICA 1/2" 101NM

Reversible. Doble golpe de martillo. Mango aislado en frío.



GARANTÍA 2 AÑOS

101nm

23,90€
Ref. 06982

Ref.	06982
Par máximo	101 Nm
Consumo de aire	198 l/min
Peso	1,2 kg

LLAVE DE IMPACTO NEUMÁTICA 1/2" 312NM

Reversible. Golpe de martillo único. Con regulador de 4 posiciones.

Composición:

- 5 vasos cónicos (9-10-11-13-14mm).
- 5 vasos estándar (17-19-22-24-27mm).
- 1 cable de extensión.
- 1 mini-engrasador.



GARANTÍA 2 AÑOS

1/2"

312nm

29,90€
Ref. 06903

Ref.	06903
Par máximo	312Nm
Consumo de aire	119 l/min
Rotación	7000 rpm

LLAVE DE IMPACTO NEUMÁTICA COMPOSITE 1/2" 1200NM

Entrada de aire: 1/4". Reversible. 4 ajustes: 1 trasero y 3 delantero. Doble golpe de martillo.



GARANTÍA 2 AÑOS

1/2"

1200nm en el destacamento

39,90€
Ref. 51164

Ref.	51164
Par máximo	610Nm
Consumo de aire	184 l/min
Longitud	185mm

COMPRESOR COAXIAL 8 BAR 2CV 230V

Compresor de pistón coaxial lubricado con aceite con accionamiento directo. Cable HO5VV-F 3G1.5mm². IPX2.

Ref.	11216	11217
Capacidad del tanque	24L	50L
Volumen de aire generado	160 l/min	
Volumen de aire aspirado	216 l/min	
Peso	23kg	31kg

NEW GARANTÍA 2 AÑOS

+ Modelo lubricado

Se entrega con:
- filtro de aire
- juntas
- manual de instrucciones

Asa para cargar/descargar más fácilmente de un vehículo



Ref. 11216

2 almohadillas = mayor estabilidad

24L - 2CV

79,00€
Ref. 11216



50L - 2CV

89,00€
Ref. 11217

COMPRESOR DE CORREA 100L 3CV CABEZA V

Presión máxima: 8 bar.

Ref.	11204
Volumen de aire generado	175 l/min
Volumen de aire aspirado	322 l/min
Peso	75kg

NEW GARANTÍA 2 AÑOS

+ Modelo lubricado

Asa para cargar/descargar más fácilmente de un vehículo

Rueda maciza



2 almohadillas = mayor estabilidad

100L-3CV

255,00€
Ref. 11204

STILKER ESTRECHA LOS PRECIOS!



VASO CON FUNDA DE 1/2" PARA LLANTAS DE ALUMINIO ESPECÍFICAS

GARANTÍA 10 AÑOS

Ref.	Diámetro	Uso	Precio unitario
71855	17mm	Mercedes	4,10€
71853	21mm	Hyundai - Kia	4,10€
71854	7/8"	Tesla	4,10€



Ref. 71855



Ref. 71853



Ref. 71854

CAJA DE 4 PZS. - VASOS DE IMPACTO DE 1/2" PARA LLANTAS DE ALUMINIO ESPECÍFICAS

GARANTÍA 10 AÑOS

Vaso para el desmontaje de llantas de aluminio equipadas con clavijas específicas.

Composición:

- 1 manga 15mm ultra fina específica inteligente
- 1 funda 17mm específica MERCEDES
- 1 funda 21mm específica HYUNDAI/KIA
- 1 vaso 22mm específico OPEL

4 piezas

+ Anti-arañazos

12,00€
Ref. 71852



CAJA DE 3 PZS. - VASOS CON FUNDA DE 1/2" PARA LLANTAS DE ALUMINIO

GARANTÍA 10 AÑOS

Composición de la caja: 17, 19, 21mm.

Ref.	Carré de	Diámetro
71851	1/2"	17, 19, 21mm

3 piezas

11,50€
Ref. 71851



JUEGO DE 10 PZS. - VASOS GIRATORIOS

GARANTÍA 10 AÑOS

Composición:

- 9 vasos 10, 11, 12, 13, 14, 15, 16, 17, 19 mm
- 1 extensión 80mm

Para uso con llave de impacto

Para tuercas y pernos dañados o redondeados.

El agarre en el sujetador se aprieta a medida que se aplica el torque.

+ Fácil aflojamiento de tuercas dañadas o redondeadas

10 piezas

14,95€
Ref. 71860



CAJA DE 14 PZS. - HERRAMIENTAS DE LIMPIEZA DE VASOS

GARANTÍA 2 AÑOS

Para uso con taladro o destornillador neumático.

Se suministra con adaptador 1/2".

Especificaciones técnicas:

- 1 vaso 8mm en 1/2"
- 1 rueda con eje redondo y cabeza hexagonal de 8mm
- 2 patines extraíbles con BASE autoadhesivo
- 5 muelas gruesas, fuera de Ø 40mm
- 5 muelas de grinado fino, exterior Ø 40mm, interior Ø 14mm.

14 piezas

12,90€
Ref. 71858



KIT PARA DESPEGAR MASAS ADHESIVAS - 4 PZS.

GARANTÍA 2 AÑOS

Los bordes de polipropileno no rayan la superficie y se pueden volver a afilar con un archivo.

6,90€
Ref. 71480



PALANCA DESMONTADORA DE NEUMÁTICOS DE CAMIÓN 1,5M

GARANTÍA 2 AÑOS

Palanca para montar y desmontar neumáticos.

Especial camiones

70,50€
Ref. 71880





HERRAMIENTAS A PRECIOS REDUCIDOS

CAJA METÁLICA DE 10 PZS. - VASOS DE IMPACTO DE 1/2" DE 10 A 24MM

6 cacerolas - vasos 1/2" de impacto de 10 a 24mm.
Unidad: Cuadrado hueco 12,5mm (1/2").
Acero al molibdeno cromo.



10 piezas

13,50€
Ref. 67390



CAJA METÁLICA DE 10 PZS. -VASOS DE IMPACTO DE 1/2" DE LARGO DE 10 A 24 MM

6 cacerolas - vasos 1/2" de impacto largo de 10 a 24mm.
Unidad: Cuadrado hueco 12,5mm (1/2").
Acero al molibdeno cromo.



10 piezas

19,95€
Ref. 67391



CAJA DE 8 PZS. - VASOS DE IMPACTO CON PUNTAS DE 6 CARAS 1/2" H5-H19

Composición:
H5, H6, H8, H10, H12, H14, H17, H19mm.



8 piezas

21,90€
Ref. 67405



CAJA DE 9 PZS. - VASOS DE IMPACTO TORX® 1/2" T20-T70

Composición:
T20, T25, T30, T40, T45, T50, T55, T60, T70.



9 piezas

21,90€
Ref. 67403



CAJA DE 13 PZS. - VASOS DE IMPACTO 1/2" DE 6 CARAS Y TORX®

Composición:
- 6 lados: 5, 6, 8, 10, 12 mm (45 mm)
- TORX®: T30, T40, T45, T50, T55, T60, T70, T80 (45 MM)



13 piezas

24,70€
Ref. 67406



CAJA DE 8 PZS. - VASOS DE IMPACTO XZN1/2" DE M5 A M18

Composición:
M5, M6, M8, M10, M12, M14, M16, M18.



8 piezas

21,90€
Ref. 67404



JUEGO DE 3 PZS. - JUNTAS UNIVERSALES PARA VASOS DE IMPACTO 1/4" 3/8" 1/2"

Compuesto por 3 tamaños de cardanes articulados: 1/4" 3/8" 1/2".



3 piezas

19,95€
Ref. 67250



CARDÁN PARA VASOS DE IMPACTO DE 1/2"



1/2"

6,85€
Ref. 67251



3/4"

19,50€
Ref. 67252



CAJA DE 6 VASOS ARTICULADOS PARA BUJÍAS DE 3/8"

Caja de vaso extra larga para fácil extracción y reemplazo de bujías.
Composición:
Tamaños: 8-9-10-12-14-16mm con junta universal.

GARANTÍA 2 AÑOS

6 piezas

22,95€
Ref. 71180



CAJA DE 16 GRIFOS E INSERTOS PARA REPARACIÓN DE BUJÍAS

Composición:
- Tapa escalonada M16 unidad de 17
- 5 insertos de rosca M14x125 11.2mm
- 5 insertos de rosca M14x125 17.5mm
- 5 insertos de rosca M14x125 17.5mm en latón

GARANTÍA 2 AÑOS

16 piezas

24,50€
Ref. 71181



LLAVE MAGNÉTICA PARA BUJÍAS DE 14 MM DE LARGO Y 250 MM DE DIAMETRO

Vaso de bujía extra larga con unidad magnética de 3/8" 250x14mm.
Para coches como: BMW 1, Renault 1, motor 2L 16V, Peugeot 1.4, 1, motor 6L 16V, Mercedes-Benz, Nissan.

GARANTÍA 2 AÑOS

7,40€
Ref. 71182

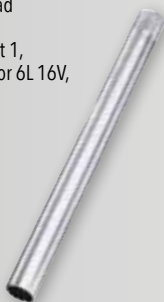

MULTÍMETRO DIGITAL

Pantalla de 4 dígitos. Protección contra impactos.
Con stand. Voltaje de CC: 200m/2V±0,5%, 20/200/600V±0,8%. Voltaje alternado: 200/600V±1, 5%.
Corriente continua: 200µ/2m/20mA±1%
200mA±2%, 10A±3%.
Dimensiones: 138x69x31mm.
Peso: 170g.
Se suministra con batería y cables.

GARANTÍA 2 AÑOS

9,00€
Ref. 09232



PROBADOR DE METALES 6V-12V-24V

Viene con bombilla de transporte.

GARANTÍA 2 AÑOS

Sin blister

1,50€
Ref. 17280



CAJA DE CONECTORES PARA HERRAMIENTAS DE MEDICIÓN ELÉCTRICA

Permite cumplir con las recomendaciones del fabricante, ya que no daña los arneses, especialmente en redes multiplex o se debe evitar el despegue en el cable.

GARANTÍA 2 AÑOS

+

→ Maleta de diagnóstico compatible, multímetros, osciloscopios...

79,70€
Ref. 71700



CAJA DE 23 PZS. - EXTRACTORES DE TERMINALES

Esencial para limpiar o reemplazar los terminales y retirarlos de los conectores eléctricos sin dañar el conector o el cable.
Adecuado para una amplia gama de aplicaciones automotrices.

GARANTÍA 2 AÑOS

23 piezas

24,95€
Ref. 71702



CAJA DE 18 PZS. - HERRAMIENTA DE EXTRACCIÓN DE POLEA DE ALTERNADOR DESEMBRAGABLE

Para: Renault, Audi, VW, SEAT, Skoda, Opel, BMW, Fiat, Ford, Mercedes, Porsche.

GARANTÍA 2 AÑOS

18 piezas

19,50€
Ref. 71703



CAJA DE 30 PZS. - DESMONTA POLEAS ALTERNADOR DESEMBRAGABLES

Para: Renault, Peugeot, Citroen, VAG, BMW, Mercedes, Opel, Ford, Fiat, Toyota, Honda, Porsche...

GARANTÍA 2 AÑOS

30 piezas

18,90€
Ref. 71701



STILKER
ESTRECHAMOS
PRECIOS!



HERRAMIENTAS A PRECIOS REDUCIDOS

CONJUNTO DE CABLES EQUIPADOS CON ABRAZADERAS AISLADAS

Alicates aislados - Mandíbulas de latón. Cable flex CCA. Se suministra con estuche de transporte.

GARANTÍA 2 AÑOS

Ref.	Longitud	Diámetro de Manguera	Capacidad	Precio Unitario
54360	2x2,5m	16mm ²	350A	6,50€
54362	2x3m	25mm ²	480A	10,90€
54364	2x3,5m	35mm ²	620A	13,90€
54366	2x3,5m	50mm ²	760A	17,50€



COMPROBADOR DE BATERÍAS 6/12V 100AH

3 funciones:

- Prueba de la batería de 6 V o 12 V
- Prueba del sistema de carga de 12 V
- Prueba de la corriente de arranque de 200 a 1000 CCA

GARANTÍA 2 AÑOS

6/12V 100Ah

14,90€
Ref. 04050



BOOSTER PORTÁTIL DE 12 V

Con alarma de polaridad inversa. Iluminación frontal. Indicador de carga. Alicates totalmente aislados.

GARANTÍA 2 AÑOS

Ref.	04025
Tensión de arranque	12V
Corriente de arranque	760A
Corriente de irrupción máxima	2250A

12V

99,00€
Ref. 04025



BOOSTER PORTÁTIL DE 12/24V

Con alarma de polaridad inversa. Iluminación frontal. Indicador de carga. Alicates totalmente aislados.

GARANTÍA 2 AÑOS

Ref.	04026
Tensión de arranque	12/24V
Corriente de arranque	1520A/760A
Corriente de irrupción máxima	4500A/2000A

12/24V

199,00€
Ref. 04026



BOOSTER 12V 1200A CON BANCO DE POTENCIA 12000MAH

Booster para vehículos de 12V (moto, quad, coches,....). Fuente de alimentación autónoma para electrodomésticos: Carga de teléfonos móviles, tabletas. Iluminación LED: Continua, flash, SOS. Pantalla LCD. tecnología de 4 celdas.

- 3 funciones:
- batería externa para ordenador portátil / tableta
 - booster
 - Iluminación LED (antorcha / SOS / estroboscópico)
- Entrada: USC-C 5V/2A O 9V/2A. Salida: 5V/2.4A QC 18W; 12V a partir. Temperatura de funcionamiento: -20°C a +60°C. Cortocircuito, sobrecarga y protección de descarga. Estuche de transporte.

- Livré avec :
- 1 câble de chargement
 - 1 câble de démarrage avec pincés
 - 1 housse de transport

NEW **GARANTÍA 2 AÑOS**

55,00€
Ref. 54200



BOOSTER 12V 800A CON BANCO DE POTENCIA 8000 MAH E INFLADOR

Booster para vehículos de 12V (motocicleta, quad, coches). Fuente de alimentación independiente para teléfonos tablet. Iluminación LED: Continua, flash, SOS. Pantalla LCD. Inflador: 150 PSI máximo (adecuado para neumáticos, globos, colchones de aire, juguetes de agua...). 4 funciones:

- batería externa para ordenador portátil / tableta
- booster - inflador
- Iluminación LED (antorcha / SOS / estroboscópico)

Salida de bomba de aire 150 PSI max / 10,34 bar max
Entrada: 5V / 2A. Salida: USB 1 5V / 2.4A; Inicio 12V; compresor.
Temperatura de funcionamiento: -20°C a +60°C.
Cortocircuito, sobrecarga y protección de descarga.

- Se entrega con:
- 1 cable de carga
 - 1 manguera de compresor
 - 1 adaptador de válvula
 - 1 malefín de transporte
 - 1 cable con pinczas

55,00€
Ref. 54205



CARGADOR DE VEHÍCULO ELÉCTRICO TIPO 2 / 230V

Potencia nominal 16A / 3.7kW.
4 niveles de potencia de carga 8/10/13/16A.
Tipo: Red eléctrica a TIPO 2 vaso.
Sección transversal del cable: 3x2,5mm² + 1x0,75mm².
Potencia: 3,7KW. Función de temporizador de 1h a 10h. IP55.

GARANTÍA 2 AÑOS

TYPE 2

+
Entregado con estuche de transporte

139,00€
Ref. 54270



CARGADOR ELECTRÓNICO AUTOMÁTICO 6/12V 4A 60W

Selección automática de la corriente de carga según la capacidad de la batería.
Capacidad nominal de ref Ah 15H min max: 1,2/120 Ah.
Corriente de carga efectiva: 4A.
Retención de carga.

GARANTÍA 2 AÑOS

11,90€
Ref. 04021





HERRAMIENTAS A PRECIOS REDUCIDOS

CAJA DE 125 PASACABLES DE GOMA

Composición (Ø int. X Ø ext.):

Ojales abiertos:

- Ø 18,5x23mm (2 pzs.)
- Ø 16x25mm (3 pzs.)
- Ø 12x17,5mm (3 pzs.)
- Ø 11,5 x 19 mm (4 pzs.)
- Ø 10x20mm (3 pzs.)
- Ø 10x12mm (5 pzs.)
- Ø 9,8x11,5mm (6 pzs.)

Ojales cerrados:

- Ø 8x14mm (3 pzs.)
- Ø 7,5x13mm (7 pzs.)
- Ø 6x7,5mm (10 pzs.)
- Ø 3,5x6mm (15 pzs.)
- Ø 25mm (2p pzs.)
- Ø 22mm (3 pzs.)
- Ø 19mm (4 pzs.)
- Ø 15mm (5 pzs.)
- Ø 12mm (10 pzs.)
- Ø 9mm (20 pzs.)
- Ø 7mm (20 pzs.)

125 piezas

3,00€
Ref. 77970



CAJA DE 100 FUNDAS TERMORRETRACTILES

Longitud: De 40 a 85mm.
Ø Mangas: De 2 a 13mm.

2:1

2,90€
Ref. 77932



CAJA DE 127 FUNDAS TERMORRETRACTILES

Longitud: De 40 a 85mm.
Ø Mangas: De 2 a 13mm.
Encoger 2:1.

2:1

3,50€
Ref. 77931



CONECTOR IMPERMEABLE DE 1 A 6 PINES - CAJA DE 622 PZS.

Composición:

- 43 conectores impermeables 1,5 mm² para vaso
- 134 vasos de sección 1-1,5 mm² para conectores impermeables
- 134 conectores 1-1 de sección transversal, 5 mm² para conectores impermeables
- 268 vasos de cable amarillo

622 piezas

19,90€
Ref. 17466



SURTIDO DE 48 FUSIBLES ENCHUFABLES ESTANDAR

Multicolor.

Composición:

- 5A (8 pzs.)
- 10A (8 pzs.)
- 15A (8 pzs.)
- 20A (8 pzs.)
- 25A (8 pzs.)
- 30A (10 pzs.)

48 piezas

3,20€
Ref. 77976



SURTIDO DE 90 FUSIBLES ENCHUFABLES

Multicolor.

Composición:

- 5A (15pcs)
- 10A (15pcs)
- 15A (15pcs)
- 20A (15pcs)
- 25A (15pcs)
- 30A (15pcs)

90 piezas

4,40€
Ref. 77981



CAJA DE 100 UNIONES TERMORRETRACTILES AISLADAS

Terminales de empalme termocontraíble con anillo de estaño:

- 25 tacos blancos de 0,25 a 0,5mm²
- 35 tacos rojos 0,5 a 1,5 mm²
- 30 asas 1 azules, 5 a 2,5mm²
- 10 tacos amarillos de 4 a 6 mm²

100 piezas

7,10€
Ref. 02789

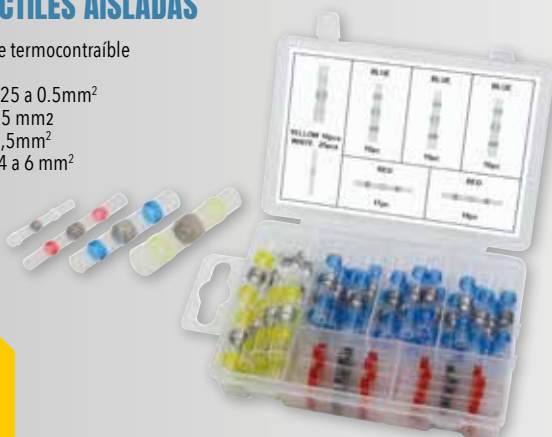

CAJA DE 635 TERMINALES TERMORRETRACTILES

Prensado simple.

Composición:

- 210 orejas de anillo M4 a M6
- 70 terminales de unión a tope de 0,5 a 6 mm²
- 90 terminales de horquilla M4
- 130 asas planas macho
- 110 asas planas femeninas
- 25 asas planas femeninas 100% aisladas

635 piezas

9,90€
Ref. 77873

STILKER
ESTRECHA LOS
PRECIOS!





HERRAMIENTAS A PRECIOS REDUCIDOS

PROYECTOR LED RECARGABLE PORTÁTIL DE 10W Y 1000 LÚMENES

IPX4: Se puede utilizar en exteriores y/o mojado. función del banco de potencia. 3 modos de iluminación: Alto-bajo-flash. Indicador de carga. Ganchos de suspensión. Fijación magnética. IP44.

Ref.	82402
Autonomía	3h à 9h
Tiempo de carga	6h

+
→Batería externa



1000 lúmenes

13,50€
Ref. 82402



PROYECTOR LED RECARGABLE DE 10W Y 1500 LÚMENES, PLEGABLE SOBRE TRIPODE

Función del banco de potencia. Poderoso. Estructura metálica / ABS. Mango recubierto de espuma. Indicador de carga. Giratorio a través de 360°. Ultra plana cuando se pliega. 6500K. IP44.

Ref.	82410
Potencia	10W
Lúmenes	1500lm (100%), 750lm (50%), 200lm (SOS), 100lm (flash)

1500 lúmenes

12,50€
Ref. 82410



+
→Batería externa
→Ultra plana cuando se pliega



PROYECTOR LED SOLAR DE 300 LM CON DETECTOR.

Ángulo de iluminación: 120°. Detector de movimiento y luz. Protección IP44.

Ref.	82451
Autonomía	120 allumages de 30 secondes
Tiempo de carga	8h



300 lúmenes

10,20€
Ref. 82451

+
→Sin conexión
→Instalación rápida



PROYECTOR LED SOLAR 500 LÚMENES 4W CON DETECTOR - MARIPOSA

Energía solar. Fácil instalación. Compacto. Interruptor automático al ahorro de energía más allá de 5h o con batería < 20%. Retroiluminado. 2 modos de iluminación: - Permanente - Con detector. Se suministra con tornillos.

Ref.	82456
Autonomía	30h
Tiempo de carga	12-15h



500 lúmenes

11,50€
Ref. 82456

+
→Compacto
→Retroiluminado
→Con detector



PROYECTOR LED SOLAR DE 500 LM CON DETECTOR

Ángulo de iluminación: 120°. Detector de movimiento y luz. Protección IP44.

Ref.	85455
Autonomía	120 allumages de 30 secondes
Tiempo de carga	8h



500 lúmenes

14,90€
Ref. 85455

+
→Sin conexión
→Instalación rápida



PROYECTOR LED EXTRAPLANO

iluminación de 90°. Precableado. IP65.

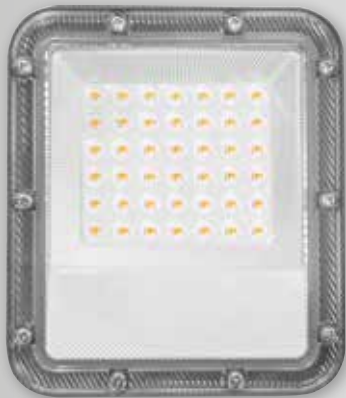

+
→Extra plano
→Diseño moderno

Ref.	82414	82420	82425	82427
Lúmenes	3000lm	5000lm	10000lm	15000lm
Potencia	30W	50W	100W	150W
Longitud del cable	30cm	30cm	100cm	100cm
Precio unitario	6,90€	9,00€	14,90€	25,00€



PROYECTOR LED EXTRAPLANO CON DETECTOR DE RADAR

iluminación de 90°. Con sensor de movimiento y luz. Distancia de detección 2 a 8m. Precableado. IP44.



+
→Extra plano
→Diseño moderno

Ref.	82415	82421	82426
Lúmenes	3000lm	5000lm	10000lm
Potencia	30W	50W	100W
Longitud del cable	30cm	30cm	100cm
Precio unitario	13,50€	16,50€	23,90€





HERRAMIENTAS A PRECIOS REDUCIDOS

LINTERNA TIPO LÁPIZ LED CON BATERÍA DE 280 LÚMENES

Ligera. Potente iluminación lateral. gancho giratorio de 180°. Imán en gancho. Rango de iluminación: 50m.. Fuente de alimentación: 3xAAA no incluido



280 lúmenes

+
→ Gancho rotativo magnético

3,60€
Ref. 82234

LINTERNA LED A PILAS DE 65 LÚMENES

Recubrimiento ABS. Con correa de mano. 6500K. IP44. Autonomía: 6h. Requiere 2 pilas AA no incluidas.



65 lúmenes

2,70€
Ref. 82338

LINTERNA LED A BATERÍA DE 150 LÚMENES

Formato de bolsillo. Imán en la espalda. Gancho colgante retráctil y giratorio de 360°. 3 x AAA no incluido. Dimensiones: 138x51x25mm.



150 lúmenes

+
→ Muy ligero
→ Magnetizado

2,90€
Ref. 82313

LINTERNA LED ULTRAPLANA DE 400 LÚMENES

Vivienda ultra-delgada. Iluminación final. Magnético. Gancho de suspensión. Indicador de carga. 6500K. IP20.



Ref.	82315
Autonomie	2h30-5h
Batterie	3,7V 2000mAh

400 lúmenes

7,90€
Ref. 82315

LÁMPARA DE TALLER LED PLEGABLE RECARGABLE DE 900 LÚMENES

Plegable a 360°. Autonomía después de la carga completa de 1h a 3h. Iluminación final. Magnético. Indicador de carga. Luz roja. Función SOS roja. Gancho de suspensión. Dimensiones: - plegado: 28x36x148mm - desplegado: 28x36x285mm.



Ref.	82289
Batterie	3,7V 2000mAh
Autonomie	1-3h
Temps de charge	3h
Led	3W COB+1W LED
Lumens	80-900lm
Poids	120g

900 lúmenes

11,50€
Ref. 82289

LINTERNA LED RECARGABLE DE LARGO ALCANCE DE 700 LÚMENES

Cuerpo ABS. Funciones: - linterna 16h - anti deslumbramiento - luz de emergencia: Rojo - 16h / SOS - 32h - proyector 10W: 3h al 100% / 6h al 50% / 6h - SOS. Indicador de carga. vaso de carga micro USB con protección impermeable. IP42.



Ref.	02267
Bateria	3,7V 4800mAh
Autonomía	3h à 32h
Alcance de la iluminación	800m

700 lúmenes

14,90€
Ref. 02267

LINTERNA FRONTAL LED DE 300 LÚMENES

Diadema ajustable, antideslizante y cómoda. Función manos libres, gracias al sistema de sensores. Iluminación de banda para la cabeza (COB) 100%: 300lm - Eco: 120lm. Iluminación lateral (XPE) 100%: 90lm - Eco: 35lm. Material: ABS + PC + silicona. Función de flash.



+
→ Ultra luz
→ Potente
→ Sensible

300 + 35 lúmenes

6,50€
Ref. 82254





HERRAMIENTAS A PRECIOS REDUCIDOS

ASPIRADOR EN SECO Y HÚMEDO DE 30 LITROS. - 1 MOTEUR

GARANTÍA 2 AÑOS

Con mango integrado. 4 ruedas giratorias. Tapón de drenaje del tanque.

Ref.	64750
Materia	tanque de acero inoxidable
Vacío kpa	17,5Kpa
Potencia	1200W
Flujo de aire	30 l/s

Se suministra con:

- 1 tubo metálico telescópico
- 1 manguera flexible de 2m
- 1 piso y boquilla de alfombra
- 1 sucker de agua
- 1 chupador de cincel
- 1 filtro
- 1 cable de alimentación 4,5m



30L

49,50€

Ref. 64750

ASPIRADOR EN SECO Y HUMEDO DE 60L

GARANTÍA 2 AÑOS

Con mango integrado. 4 ruedas giratorias. Tapón de drenaje del tanque.

Ref.	64752
Materia	tanque de acero inoxidable
Vacío kpa	18Kpa
Potencia	2400W
Flujo de aire	110 l/s

Se suministra con:

- 1 manguera flexible de 2m
- 2 tubos metálicos Ø 38mm
- 1 boquilla para suelos y alfombras
- 1 boquilla de agua
- 1 boquilla biselada
- 1 cepillo redondo
- 1 filtro
- 1 cable de alimentación de 4,5m



60L

125,00€

Ref. 64752

ASPIRADOR EN SECO Y HUMEDO DE 80L

GARANTÍA 2 AÑOS

Con mango integrado. 4 ruedas giratorias. Tapón de drenaje del tanque.

Ref.	64754
Materia	tanque de acero inoxidable
Vacío kpa	17Kpa
Potencia	3000W
Flujo de aire	160 l/s

Se suministra con:

- 1 manguera flexible de 2m
- 2 tubos metálicos Ø 38mm
- 1 boquilla para suelos y alfombras
- 1 boquilla de agua
- 1 boquilla biselada
- 1 cepillo redondo
- 1 filtro
- 1 cable de alimentación de 4,5m



80L

145,00€

Ref. 64754

HIDROLIMPIADORA AP AGUA FRIA 220V 324 L/H 130 BAR*

GARANTÍA 2 AÑOS

Hidrolimpiadora con ruedas con:

- pistones de acero inoxidable
- cable de alimentación de 5 m
- soporte para el cable y soporte para la lanza
- sistema Total Stop*

Lanza de repuesto ref. 64839.

Boquilla de repuesto ref. 64840.

Pistola de repuesto ref. 64838. IPX5.

Ref.	64835
Puissance	1600W
Débit max	5,4 l/min - 324 l/h
Pression max	130 bar
Matière pompe	aluminium

*Sistema Total-Stop: sin preguntas, el limpiador se detendrá cuando no esté en uso. El sistema también ahorra energía y prolonga la vida útil del limpiador.

Con manguera 5m

49,00€

Ref. 64835

Se suministra con:

- mango + lanza
- manguera de 5m
- filtro de entrada de agua



708 mm

CARRETE DE MANGUERA DE AGUA GIRATORIO AUTOMÁTICO DE 20 M + 2 M

GARANTÍA 2 AÑOS

Con boquilla de pulverización ajustable. Giratorio a través de 180°. Presión máxima: 8 bar.

Ref.	83200
Longitud de Manguera Principal	20m+2m
Diámetro de la tubería	11x15mm
Caudal	11,3 l/min

+

Dispositivo de parada a la longitud deseada

Retorno automático frenado

20m+2m

42,50€

Ref. 83200





HERRAMIENTAS A PRECIOS REDUCIDOS

CABALLETE

Plegable, hecho de acero.
Capacidad: 150kg.
Altura ajustable de 81 a 120cm.



POR UNIDAD

14,80€
Ref. 09056

EL LOTE DE 2

25,00€
Ref. 09056.02

GARANTÍA
2
AÑOS

ESTANTE METÁLICO 1250KG

Carga máxima: 1250kg.
5 estantes para encajar.
250kg por estante.
L.900XL.450xh.1800mm.
Peso: 20kg.
Montaje sin herramientas.



Negro

59,00€
Ref. 09070

GARANTÍA
2
AÑOS

ESTANTE METÁLICO 2000KG

Carga máxima: 2000kg.
Acero galvanizado.
5 estantes snap-in.
400kg por estante.
L.900XL.600xh.1800mm.
Peso: 27,5kg.
Montaje sin herramientas.

Se vende vacío



89,00€
Ref. 09066

GARANTÍA
2
AÑOS

ESTANTE METÁLICO 2000KG

Carga máxima: 2000kg.
estructura de acero galva.
4 estantes de madera.
500kg por estante.
Refuerzo debajo de cada bandeja.
L.1500XL.600xh.1800mm.
Peso: 39kg.
Montaje sin herramientas.
Tableta de MDF, no apta para su uso
en ambientes húmedos.

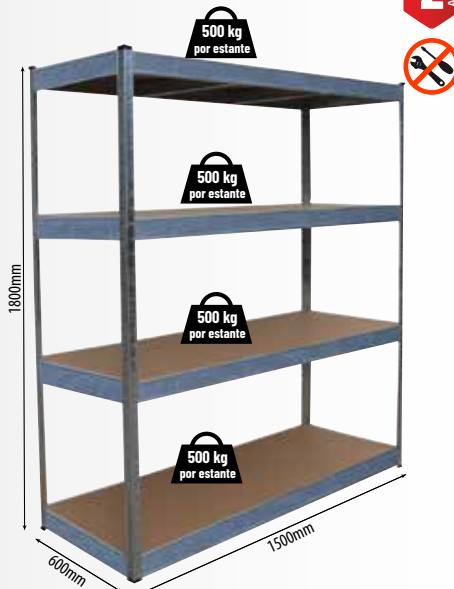

105,00€
Ref. 09004

GARANTÍA
2
AÑOS

ESTANTE METÁLICO 1600KG

Carga máxima: 1600kg.
5 estantes de madera.
320kg por estante.
L.900XL.450xh.1800mm.
Peso: 22,5kg.
Montaje sin herramientas.
Tableta de MDF, no apta para su uso
en ambientes húmedos.

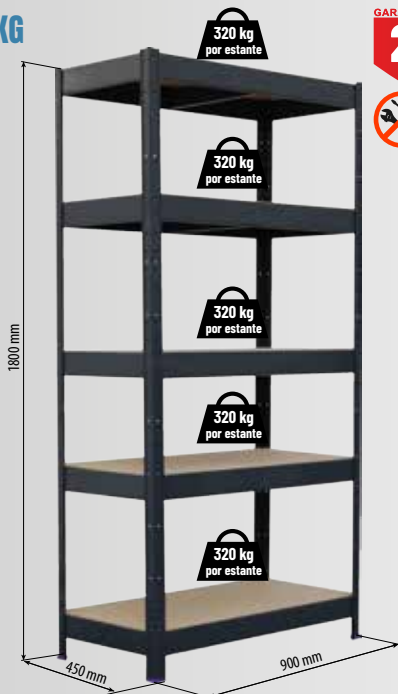

109,00€
Ref. 09067

GARANTÍA
2
AÑOS

ESTANTE DE TALLER 2000KG

Carga máxima: 2000kg.
4 estantes.
500kg por estante.
3 refuerzos por nivel.
L.1829XL.610xh.1829mm.
Peso: 50kg.
Montaje sin herramientas.



129,00€
Ref. 09006

GARANTÍA
2
AÑOS



BOMBA DIÉSEL ELÉCTRICA 18 L/MIN 12V-230V

Bomba 12V-230V adaptable a la red eléctrica y la batería.
 Para tambores de 200L.
 Equipado con soporte de pistola.
 120W...
 Con pistola de mano.
 Varilla telescópica de 850 a 1250mm.
 Para diesel, diesel, aceite ligero.
 IP55.

GARANTÍA 2 AÑOS



+
→ Adaptable a la red eléctrica o batería

12V-230V
18 l/min

87,50€
Ref. 08632

BOMBA DIÉSEL 230V 50 L/MIN CON PISTOLA AUTOMÁTICA, VOLUMÉTRICO, FILTRO Y ESTACIÓN DE PARED

Bomba autocebante.
 430 W.
 Se entrega premontada con:
 - 1 manguera de impulsión de 6 m
 - 1 kit de aspiración de 3 m
 - 1 pistola con parada automática
 - 1 filtro de cartucho
 - 1 contador mecánico de 4 dígitos
 - racores.

Ref.	56130
Potencia	430W
Caudal	50 l/min

50 l/min

139,50€
Ref. 56130



DEPÓSITO DE COMBUSTIBLE DIÉSEL 200L 12V 40 L/MIN

Bomba autocebante de 12 V.
 Pistola manual de PVC.
 Manguera de aspiración con filtro.
 Manguera de descarga de 4 m.
 Cable eléctrico de 4 m de longitud.
 Conforme con la normativa ADR.

BOMBA GARANTÍA 2 AÑOS

TANQUE GARANTÍA 5 AÑOS



Ref.	08612
Longitud	80cm
Anchura	60cm
Altura	59cm



200L
40 l/min

239,00€
Ref. 08612

DEPÓSITO DE COMBUSTIBLE DIÉSEL DE 220 L, 12 V, 40 L/MIN, CON CAPOTA

Bomba autocebante de 12 V.
 Pistola con parada automática y conexión giratoria.
 Manguera de aspiración con filtro.
 Manguera de descarga de 4 m.
 Cable eléctrico de 4 m de longitud.
 Depósito con tapa con candado.
 Se entrega montada.
 Conforme a la normativa ADR.

GARANTÍA 2 AÑOS

Ref.	08600
Longitud	83cm
Anchura	59cm
Altura	76cm

220L
Con capucha

349,00€
Ref. 08600



DEPÓSITO DE COMBUSTIBLE DIÉSEL 450L 12V 40 L/MIN

Tanque de polietileno rotomoldeado. Teñido en la masa para una perfecta resistencia UV.
 Tapón de relleno Ø 110mm.
 Bomba eléctrica autocebante 12V.
 Pistola de plástico manual.
 Cable de alimentación 4m con abrazaderas.
 Tubería de descarga 4m.
 Carretilla elevadora de horquilla, correas.
 Listo para usar.
 Conforme ADR.

GARANTÍA 2 AÑOS

GARANTÍA 5 AÑOS

STILKER
ESTRECHA LOS
PRECIOS!



450L.
Sin cobertura

375,00€
Ref. 56000

Ref.	56000
Longitud	115cm
Anchura	80cm
Altura	75cm



TANQUE DE ALMACENAMIENTO DP 1500L HDPE DIESEL Y ESTACION CON FILTRO 50 L/MIN - USO EN INTERIORES

NEW GARANTIA 2 AÑOS

Para el almacenamiento de diesel, fuel oil y fueloils domésticos y pesados, solo en interiores, protegido de los rayos UV.

Consistente en:

- 1 tanque de HDPE, doble pared de color blanco con 2 refuerzos laterales de metal, un detector de fugas, un medidor, un respiradero.

Listo para usar con caña y manguera de succión.

- 1 estación de transferencia diésel 50 l/min con pistola automática y manguera de 6 metros, volumetro, filtro de absorción de agua.

BOMBA GARANTIA 2 AÑOS

Ref.	56069
Longitud	1720mm
Anchura	770mm
Altura	1720mm



1500L
50 l/min

977,30€
Ref. 56069

TANQUE DE ALMACENAMIENTO DP 1500L HDPE DIESEL Y ESTACION CON FILTRO 230V 50 L/MIN.

NEW GARANTIA 2 AÑOS

Para el almacenamiento de diesel, fuel oil y fueloils domésticos y pesados, en interiores o exteriores bajo refugio.

Consistente en:

- 1 tanque de HDPE con marco metálico de doble pared tratado anti-UV, un detector de fugas, un calibre, un respiradero.

Listo para usar con caña y manguera de succión.

- 1 estación de transferencia diésel 50 l/min con pistola automática y manguera de 6 metros, volumetro, filtro de absorción de agua.

BOMBA GARANTIA 2 AÑOS

Ref.	56070
Longitud	1720mm
Anchura	770mm
Altura	1720mm



1500L
50 l/min

1 107,90€
Ref. 56070

TANQUE DE ALMACENAMIENTO DP 2500L HDPE DIESEL ESTACIÓN CON FILTRO 230V 50 L/MIN.

NEW GARANTIA 2 AÑOS

Para el almacenamiento de diesel, fuel oil y fueloils domésticos y pesados, al aire libre bajo refugio.

Consistente en:

- 1 tanque de HDPE de doble pared tratado anti-UV, un detector de fugas, un medidor, un respiradero.

Listo para usar con manguera de succión.

- 1 estación de transferencia diésel 50 l/min con pistola automática y manguera de 6 metros, volumetro, filtro de absorción de agua ref. 56130.

BOMBA GARANTIA 2 AÑOS

Ref.	56019
Longitud	2310mm
Anchura	1550mm
Altura	1950mm



2500L
50 l/min

2 208,40€
Ref. 56019

INFO

Livraison produit encombrant. Prévoir un engin de déchargement (tracteur à fourches, engin de manutention de type chariot élévateur ou télescopique).



HERRAMIENTAS A PRECIOS REDUCIDOS

JERINGA DE GASOLINA/DIÉSEL DE 1,5 LITROS

Diseñada para vehículos de gasolina y diesel, para eliminar el exceso de combustible en el sistema antes del mantenimiento. También permite la transferencia de otros fluidos como el aceite de transmisión.

- Composición:
- 1 jeringa 1,5L.
 - 1 manguera de TPU (D.I. 10mm, D.O. 14mm, L. 50cm)
 - 1 manguera PP + nylon (L. 40cm)
 - 2 mangueras PP + tubos de nylon (L. 18cm)
 - 1 abrazadera de manguera
 - 3 adaptadores metálicos

1500ml

22,50€

Ref. 71288



GARANTÍA 2 AÑOS

BOMBA SIFÓN MANUAL DE POLIETILENO

Adecuada para la transferencia de gasolina, diesel, anticongelante, solventes... Bomba de cebado manual.

Ref.	Caudal	Longitud del tubo de inmersión	Precio Unitario
10385	6,5 l/min	400mm	1,60€
08552	17,5 l/min	855mm	6,30€
10386	21 l/min	840mm	8,90€

+
 ↳ Ideal para transferir de forma limpia y sin ensuciarse



GARANTÍA 2 AÑOS

BIDÓN DE PLÁSTICO

Se suministra con pico flexible.

5L

3,80€

Ref. 18704



10L

5,40€

Ref. 18705



20L

7,90€

Ref. 18712



GARANTÍA 2 AÑOS

BOMBA DE PALANCA MANUAL ADBLUE®

Especialmente diseñado para AdBlue®. Para bidones de 60 a 200 l. Tubo de 900 mm.

↳ Adecuado para AdBlue, lavadora de parabrisas, anticongelante, detergentes, jabones, productos químicos agrícolas, aceite de alta densidad

25 l/min

Se suministra con :
- manguera 1,5m.

15,90€

Ref. 08448

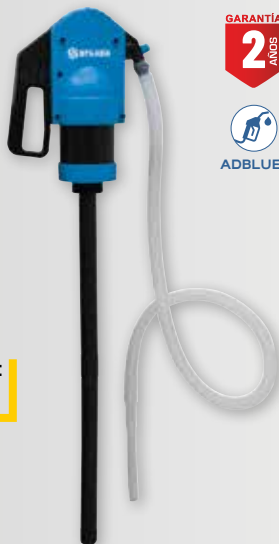

GARANTÍA 2 AÑOS



BOMBA ELÉCTRICA ADBLUE® 18 L/MIN 12-230V

Bomba 12V-230V. Para tambores de 200L. Varilla telescópica de 850 a 1250mm. IP55. Para AdBlue®, líquido de frenos, lavadora de parabrisas, anticongelante.

+
 ↳ Móvil
 ↳ Luz
 ↳ Adaptable a la red y la batería

18 l/min

79,00€

Ref. 08630



GARANTÍA 2 AÑOS



DISPENSADOR MÓVIL ADBLUE® 75L 12V - 10 L/MIN.

Transferencia de urea/agua/líquidos para lavaparabrisas. Ciclo de trabajo: 20 minutos. Con pistola de cierre automático, bomba auto-cebante de 12V. 4m cable eléctrico + abrazaderas. Longitud de la tubería de descarga 4m. Protección de entrada: IP55.

Se suministra con :
 - 2 racores de 3/4" BSP
 - soporte para pistola

Pistola automática

414,50€

Ref. 08621



GARANTÍA 2 AÑOS



DEPÓSITO DE REPOSTAJE MIXTO DIÉSEL/ADBLUE®

Tanque de diesel:
 - 400L.
 - 1 tubería de descarga 4m.
 - 1 cable de alimentación 4m.
 - 1 pistola automática
 - calibrador de nivel
 Tanque AdBlue®:
 - 50L.
 - 1 tubería de descarga 4m.
 - 1 cable de alimentación 4m.
 - 1 arma de mano
 Pasaje para manipular horquillas.

400L + 50L

899,00€

Ref. 08039



GARANTÍA 2 AÑOS



Ref.	08039
Caudal	gasoil 40 l/min AdBlue® 17 l/min
Longitud	1150mm
Anchura	800mm
Altura	860mm

+
 ↳ Con tapa con candado
 ↳ Pequeña huella: Se puede colocar en todos los vehículos
 ↳ Depósito independiente extraíble AdBlue®



JARRA GRADUADA IRROMPIBLE

Translúcido.
Manguera con tapa y tapa atornillada.

Ref.	Capacidad	Precio Unitario
10492	1L	3,80€
10493	2L	4,80€
10494	5L	7,90€



EMBUDO RECTO

Sin filtro.

Ref.	Diámetro	Precio Unitario
10463	100mm	0,75€
10466	150mm	1,45€
10469	200mm	1,50€
10484	300mm	2,50€



BOMBA DE ACEITE Y DIÉSEL CON BATERIA DE 12V.

Caudal: 2,5 l/min (aceite de motor) - 4 l/min (gasóleo).
Potencia: 100 W.
Peso: 1 kg.

GARANTÍA
2 AÑOS



14,90€
Ref. 18792

BANDEJA DE DRENAJE DE 16L

Recuperación de fluidos para cambios de fluidos en vehículos.
Capacidad de 16 litros.
Con asas y un pico.

GARANTÍA
2 AÑOS

Ref.	71953
Diámetro	45cm
Altura	15cm



5,90€
Ref. 71953

ESCURRIDOR DE ACEITE POR GRAVEDAD 70L

Para aceites y líquidos usados.
Tanque 70L diámetro 380mm.
Presión de entrada de aire: 8 bar.
Temperatura del aceite entre 40 y 60°C.
Embudo de recuperación 10L ajustable en altura (105 a 140cm).
Manguera de descarga 170cm.
2 ruedas giratorias + 2 ruedas fijas (goma).

GARANTÍA
2 AÑOS



Ref.	56750
Altura mínima	960mm
Altura máxima	1600mm
Peso	12,2 kg

70L

65,00€
Ref. 56750

ESCURRIDOR NEUMÁTICO POR GRAVEDAD Y ASPIRACIÓN 70L

Para aceites y líquidos usados.
Tanque 70L diámetro 440mm.
Presión de entrada de aire: 8-10 bar.
Temperatura del aceite entre 40 y 60°C.
Embudo de recuperación giratorio 10L.
Tanque transparente/prechamber: 10L.
Manguera de descarga 170cm.
Manguera de succión 160cm.

GARANTÍA
2 AÑOS

Ref.	56760
Altura mínima	1170mm
Altura máxima	1390mm
Peso	18,4 kg



70L

115,00€
Ref. 56760

EXTENSIÓN DEL EMBUDO

Para las referencias 56750 y 56760.
Aumenta la capacidad en 15L.

GARANTÍA
2 AÑOS



14,20€
Ref. 56766

Se suministra con:
6 varillas de succión:
- Ø 8x675 (cobre)
- Ø 6x675 (cobre)
- Ø 8x745 (PVC)
- Ø 6x745 (2pcs- PVC)
- Ø 5x745 (PVC)
1 rollo de teflón.



HERRAMIENTAS A PRECIOS REDUCIDOS

BOMBA ENGRASADORA MANUAL

3 métodos de llenado: cartucho 400g, llenado y aparatos de llenado a granel.
Con:
- Válvula de sangrado
- Válvula de llenado Ø 9mm.



15,90€
Ref. 10278

GARANTÍA
2
AÑOS

BOMBA ENGRASADORA MANUAL

Para cartuchos estándar 400g y grasa a granel.
240 bar.
3 métodos de llenado: cartucho, aparatos de llenado y aparatos de llenado a granel.
Con:
- Tornillo de sangrado
- Válvula de llenado Ø 9mm.



18,90€
Ref. 10312

GARANTÍA
2
AÑOS

BOMBA ENGRASADORA 18V 690 BAR MAX.

Caudal: 140-280 g/min, regulable mediante rueda dentada de 5 posiciones.
Presión máxima: 690 bar.
Autonomía con batería de 2 Ah: hasta 7 cartuchos.
Equipada con un manguera flexible de 76 cm con pinza de 4 mordazas.
Iluminación LED.
Se entrega con cargador.



1 batería 2Ah

84,50€
Ref. 56850

2 baterías 2Ah

129,00€
Ref. 56858



Escanee el video

GARANTÍA
2
AÑOS

ALTAVOZ PORTÁTIL BLUETOOTH CON BATERÍA O ENCHUFABLE

NEW



REF. 55875

ADAPTADOR DE CARTUCHO ATORNILLADO

Adaptador para el uso de cartuchos de grasa atornillados de 400g
Adaptable a nuestras bombas de grasa eléctricas STILKER.
Tornillos, con un vaso o llave, en la cabeza de la pistola y reemplaza el tubo original.



Tornillo en llave o vaso

6,90€
Ref. 56860

CLIP DE LUBRICACIÓN DE 4 MORDAZAS

4 mandíbulas.
Acero endurecido.
Hilo M10.



X1

A granel

1,50€
Ref. 10331

X2

Blister

2,70€
Ref. 10331.02

GRAPA HIDRÁULICA COMPACTA DE CONEXIÓN RÁPIDA

Roscado: 1/8" NPTx100. Presión máxima: 690 bar.
Hilo 1/8" NPT (F). Se adapta a todos los accesorios de grasa métrica y SAE.
Se puede utilizar en todo tipo de equipos de lubricación (neumáticos, manuales, eléctricos).



Blister

9,60€
Ref. 10391

CAJA DE 135 LUBRICADORES HIDRÁULICOS

Composición: Ángulo recto: - 6mm - 20 - 8mm - 15 - 10mm - 10
Ángulo de 45°: - 6mm - 20 - 8mm - 15 - 10mm - 10
Ángulo de 90°: - 6mm - 20 - 8mm - 15 - 10mm - 10



GARANTÍA
2
AÑOS

135 piezas

11,50€
Ref. 12911

FLEXIBLE RILSAN CON CLIP

Ø 8mm.
Roscado: M10
Longitud: 300mm
Para la ref. 10278-10312-10472.



A granel

2,20€
Ref. 17381

Mapa

2,40€
Ref. 10192



HERRAMIENTAS A PRECIOS REDUCIDOS

REPARADOR DEL CÁRTER DE ACEITE - JUEGO DE 64 PZS.

2 AÑOS GARANTÍA

Kit completo para reparar los hilos de los tapones de drenaje de aceite
Composición:
- 4 grifos: M13x150, M15x150, M17x150 y M20x150
- 20 tapones de drenaje, 5 por tamaño (M13x150, M15x150, M17x150 y M20x150)
- 40 arandelas de aluminio, 10 por tamaño (M13, M15, M17 y M20)



64 piezas

19,90€
Ref. 71952

CAJA DE 525 JUNTAS DE DESAGÜE DE COBRE DE 10 A 20MM

Composición:
- 10mm (100pcs)
- 12mm (100pcs)
- 14mm (100pcs)
- 16mm (100pcs)
- 18mm (100pcs)
- 20mm (25pcs)



525 piezas

50,50€
Ref. 76204

CAJA DE 900 ARANDELAS DE COBRE DE 3 A 16MM

Composición (Ø int. X Ø ext. x espesor):
- Ø 3x7x1,5mm (50 pzs.) - Ø 6x10x1,5mm (50 pzs.) - Ø 9x12x1,5mm (50 pzs.)
- Ø 4x8x1,5mm (50 pzs.) - Ø 6x11x1,5mm (50 pzs.) - Ø 10x14x1,5mm (50 pzs.)
- Ø 5x9x1,5mm (50 pzs.) - Ø 7x11x1,5mm (50 pzs.) - Ø 11x16x1,5mm (50 pzs.)
- Ø 16x22x1,5mm (50 pzs.) - Ø 7x12x1,5mm (50 pzs.) - Ø 11x17x1,5mm (50 pzs.)
- Ø 14x22x1,5mm (50 pzs.) - Ø 8x12x1,5mm (50 pzs.) - Ø 12x16x1,5mm (50 pzs.)
- Ø 14x20x1,5mm (50 pzs.) - Ø 8x14x1,5mm (50 pzs.) - Ø 12x18x1,5mm (50 pzs.)

900 piezas

43,20€
Ref. 76205



30 CAMPANAS DE ACERO PARA FILTROS DE ACEITE

2 AÑOS GARANTÍA

Permite el desmontaje de filtros sumergidos y filtros atornillados tradicionales.
Composición:
Conducir 3/8".
Reductor 1/2"-3/8" suministrado.
28 campanas.

+
Producto universal



30 piezas

34,50€
Ref. 71940

CAMPANAS DE ALUMINIO PARA FILTROS DE ACEITE

2 AÑOS GARANTÍA

Entrenamiento 3/8".
1 trinquete 3/8".
1 llave ocular.
Set de 23 pzs. en aluminio.



23 piezas

17,00€
Ref. 71941

STILKER
ESTRECHA LOS
PRECIOS!



HERRAMIENTAS A PRECIOS REDUCIDOS

LLAVE DE CORREA

Apretado mediante rueda dentada.

Ref.	Diámetro
71962	65-110mm
71961	110-155mm



3,00€
Ref. 71962

3,80€
Ref. 71961

GARANTÍA
10
AÑOS

LLAVE DE DRENAJE

Cabezas cuadradas de 8 y 10mm.
Para Citroen, Renault, Peugeot.



3,00€
Ref. 71945

GARANTÍA
10
AÑOS

LLAVE PARA FILTRO DE ACEITE FORD/CITROËN/PEUGEOT 27MM

C-Max (desde 04/2010), Focus (desde 07/2010), Galaxy (desde 03/2006), Kuga (desde 02/2008),
Mondeo (desde 02/2007), S-Max (desde 03/2006), 2,0L Duratorq TDCI, 2,2L Duratorq TDCI.
Citroen: C4, Picasso, Grand Picasso, C5. Peugeot: 308, 3008, 508, 5008, 407, RCZ.
Motores: 2,0-2,2 HDI/TDCI. Códigos: DW10C, DW12C.

6,50€
Ref. 71957



GARANTÍA
10
AÑOS

GUANTES DESECHABLES AMBIDIESTROS NEGROS - NITRIL

Guantes de nitrilo negros desechables sin polvo, no estériles.
Guantes texturizados al alcance de los dedos.
Especial mecánica.
Longitud: 240mm.
Espesor: 0,06mm.
Peso: 3,5g.
EN 420 - EN ISO 374.
AQL < 1,5.

Ref.	Tamaño	Embalaje
65001	M (8)	Caja de 100 uds
65002	L (9)	Caja de 100 uds
65003	XL (10)	Caja de 100 uds
65004	XXL (11)	Caja de 90 uds

Espesor
0,06mm

GRAMAJE
3,5 g

**EN CAJA DE
90 O
100 UDS !**



4,30€
Todas las refs.

GUANTES DESECHABLES DE NITRIL NARANJA DE 240 MM

Resistencia a la tracción: 14 MPa.
Elongación: 400%.
Longitud: 240mm.
Espesor del dedo: 0,25mm.
Espesor de la palma: 0,2mm.
Tamaño 8 y 9: Caja de 100.
Tamaño 10 y 11: Caja de 90.
Grammage : 8,6g.
EN420-EN ISO 3374.
AQL<1.5.

Ref.	Tamaño	Embalaje
65101	M (8)	caja de 100 uds
65102	L (9)	caja de 100 uds
65103	XL (10)	caja de 90 uds
65104	XXL (11)	caja de 90 uds

Espesor
0,20 mm

GRAMAJE
8,6 g

**EN CAJA DE
90 O
100 UDS !**

- + **→ Textura diamante**
- Muy resistente**
- 3 veces más grueso**



4,90€
Todas las refs.



HERRAMIENTAS A PRECIOS REDUCIDOS

ESCOBILLA LIMPIAPARABRISAS DELANTERO CON PUNTES

Cepillo de acero inoxidable pintado, tratado anticorrosión.
Cuchilla fabricada en caucho 100% natural.
Tratamiento superficial de goma para una limpieza óptima y un mínimo ruido.
Proyectil resellable.

Ref.	Longitud	Precio Unitario
17801	280mm	2,10€
17802	350mm	2,90€
17803	400mm	2,90€
17804	450mm	3,10€
17805	480mm	3,20€
17806	500mm	3,40€
17807	530mm	3,60€
17808	550mm	3,70€
17809	600mm	3,75€
17810	650mm	3,80€



- Fácil montaje en 1 Clic
- Tratamiento anti-ruido
- Todos los componentes son tratados anticorrosión por 3 tratamientos consecutivos
- Adaptador para tractores agrícolas

Se suministra con 3 adaptadores incluyendo 1 especial agrícola.



ESCOBILLA LIMPIAPARABRISAS DELANTERO PLANO

Cepillo de acero inoxidable pintado, tratado anticorrosión.
Cuchilla fabricada en caucho 100% natural.
Tratamiento superficial de goma para una limpieza óptima y un mínimo ruido.
Proyectil resellable.

Ref.	Longitud	Precio Unitario
17830	350mm	6,00€
17832	400mm	6,15€
17834	450mm	6,40€
17835	480mm	6,40€
17836	500mm	6,00€
17837	530mm	6,70€
17838	550mm	6,25€
17840	600mm	6,70€
17841	650mm	6,70€
17843	700mm	9,50€
17844	750mm	9,50€



- Fácil montaje en 1 Clic
- Deflector aerodinámico
- Tratamiento anti-ruido
- Todos los componentes son tratados anticorrosión por 3 tratamientos consecutivos
- Se adapta al 98% de la flota de automóviles gracias a sus 6 adaptadores

Se suministra con 6 adaptadores.



POLIPASTO DE PALANCA

Longitud de cadena 1, 5m.
Materiales G80.

Ref.	73040	73047
Capacidad	0,75T	1,5T
Ø del enlace	6mm	8mm
Número de cadenas	1	1

750kg

35,00€
Ref. 73040



1,5T

49,00€
Ref. 73047



GARANTÍA 2 AÑOS

POLIPASTO DE CADENA

Longitud de cadena 3m..
Materiales G80.
Sistema de frenado automático.

Ref.	73001	73004	73008
Capacidad	1T	2T	3T
Ø del enlace	6mm	8mm	8mm
Número de cadenas	1	1	2

1T

25,00€
Ref. 73001



2T

45,00€
Ref. 73004



3T

55,00€
Ref. 73008



STILKER ESTRECHA A LOS PRECIOS!

GARANTÍA 2 AÑOS



HERRAMIENTAS A PRECIOS REDUCIDOS

PRENSA MANUAL DE TALLER CON BASTIDOR SOLDADO

Marco soldado. Un protector opcional y un montaje de perno está disponible.

Ref.	52709	52729
Carrera del cilindro	185mm	150mm
Altura	1520mm	1720mm
Ancho interior	480mm	490mm
Dimensiones máximas de trabajo	890mm	1035mm
Peso	96kg	130kg

20T

320,00€
Ref. 52709

30T

425,00€
Ref. 52729



GARANTÍA 2 AÑOS

FUENTE LIMPIADORA DE METALES CON PATAS 70L 230V

Max Flow 2,7 - 3,3 l/min.

Ref.	53281
Dimensiones	790x550x320mm
Peso	23kg

70L

79,00€
Ref. 53281



GARANTÍA 2 AÑOS

REJILLA PROTECTORA

Tomillería incluido.

79,90€
Ref. 52805

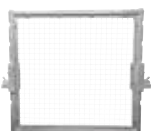

CEPILLO PARA FUENTE DE LIMPIEZA

Conexión para manguera Ø 7mm.



12,90€
Ref. 33645

MESA ELEVADORA HIDRÁULICA 450KG PARA MOTO

Mesa elevadora con bomba de mano. Para motocicletas, scooters.

Ref.	52670
Capacidad	450kg
Altura mínima de elevación	175mm
Altura máxima de elevación	750mm
Tamaño de la bandeja	2200x680mm
Tamaño de rampa	650x680mm
Peso	112kg

325,00€
Ref. 52670



GARANTÍA 2 AÑOS

GRÚA DE TALLER PLEGABLE 1T

Grúa de taller azul. Altura máxima de elevación: 2040mm.

Ref.	53006
Capacidad	1000kg
Longitud	455mm
Altura	1445mm
Longitud máxima del brazo	900mm mini - 1170mm maxi
Altura de funcionamiento	160mm mini - 2040mm maxi
Peso	65kg

1000kg

149,00€
Ref. 53006



GARANTÍA 2 AÑOS

MORDAZA DE ACERO CON YUNQUE DE BASE GIRATORIA DE 360°

BASE para el montaje en banco de trabajo. Tornillo giratorio en SA BASE con sujeción independiente.

Ref.	15750	15758
Anchura mordazas	125mm	150mm
Apertura	150mm	150mm
Peso	5,8 kg	6 kg

125mm

18,50€
Ref. 15750



Base giratoria

150mm

22,50€
Ref. 15758

GARANTÍA 2 AÑOS



HERRAMIENTAS A PRECIOS REDUCIDOS

CUENCO MAGNÉTICO

Acero inoxidable. Imán con goma.
Resistente a los arañazos.
Ø 150mm.



2,70€
Ref. 05776

GARANTÍA
2
AÑOS

CARRO DE GARAJE DE UNA PIEZA

6 ruedas de polipropileno.
Ruedas Ø: 3".
Reposacabezas.

Ref.	52650
Capacidad	100kg
Peso	4,6kg



14,90€
Ref. 52650

GARANTÍA
2
AÑOS

REMOVEDOR DE RUEDAS TELESCÓPICO

Viene con un vaso reversible de 17/19mm.
Telescópico de 370 a 550 mm.
En blister.



7,30€
Ref. 15608

GARANTÍA
2
AÑOS

CARRO DE VISITAS DE 6 RUEDAS CON REPOSACABEZAS - PLEGABLE EN TABURETE 100 KG

6 ruedas de polipropileno.
Ruedas Ø: 2".
Con reposacabezas plegable en taburete.

Ref.	52652
Capacidad	150kg
Peso	7,6kg



19,90€
Ref. 52652

GARANTÍA
2
AÑOS

JUEGO DE 2 VELAS PLEGABLES.

Estructura metálica, altura ajustable.

Ref.	15219
Altura mínima	278mm
Altura máxima	366mm
Peso	3,4kg

2T.

11,90€
Ref. 15219



GARANTÍA
2
AÑOS

GATO DE MANIVELA DIAMANTE

Construcción robusta de acero con recubrimiento de polvo para resistencia a la corrosión.
Amplia base.

Ref.	15305
Altura mínima	100mm
Altura máxima	370mm
Peso	2,5 kg

1T.

9,90€
Ref. 15305



GARANTÍA
2
AÑOS

GATO HIDRAULICO DE BOTELLA

Cuerpo de hierro fundido.
Construcción robusta.
Válvula de seguridad de sobrecarga.
Carrera de tornillo: 60mm.

Ref.	52865	52875	52891
Fuerza de trabajo	5T	10T	20T
Altura mínima	185mm	195mm	217mm
Altura máxima	355mm	375mm	407mm
Peso	4,2 kg	5,7 kg	9,8 kg
Precio unitario	13,00€	18,00€	27,50€



GARANTÍA
2
AÑOS

GATO RODANTE 2T

Equipado con una manija de transporte.
Ligero y compacto.

Ref.	15452
Altura mínima	135mm
Altura máxima	340mm
Peso	8,7 kg

2T.

23,90€
Ref. 15452



STILKER
ESTRECHA A LOS
PRECIOS!

GARANTÍA
2
AÑOS



HERRAMIENTAS A PRECIOS REDUCIDOS

CAJA DE 14 PZS. - KIT DE LIMPIEZA DE ASIENTOS DE INYECTORES.

GARANTÍA 2 AÑOS

- Composición:
- 1 inyector sello extractor
 - 1 cortador titular
 - 1 manguera cepillo de accionamiento
 - 2 pequeños Ø inyector bien cepillos
 - 2 cepillos inyector pozos grandes Ø
 - 1 soporte de cepillo
 - 6 inyector de pozo tapones
 - 2 fresas planas Ø 17mm
 - 1 fresa cónica Ø 17mm

14 piezas

27,50€
Ref. 71238



CAJA DE 38 PZS. - CEPILLOS DE ALAMBRE

GARANTÍA 2 AÑOS

- Características:
- Metal-Nylon-Latón
 - Ø 8 a 19mm

38 piezas

21,40€
Ref. 71241



CAJA DE 17 PZS. - ESCARIADORES DE ASIENTO DE INYECTOR.

GARANTÍA 2 AÑOS

- Composición:
- 13 escariadores
 - 1 polo piloto,
 - 1 barra T
 - 1 llave hexagonal
 - 1 lateral escariador 15,5

17 piezas

29,95€
Ref. 71239



SURTIDO DE 551 ARANDELAS DE COBRE PARA INYECTORES.

- Composición:
- 336 arandelas de cobre
 - 50 juntas de acero
 - 30 juntas de cobre
 - 20 conectores TIPO T
 - 30 arandelas de aluminio
 - 30 conectores TIPO L
 - 25 muelles

551 piezas

49,95€
Ref. 76209



CAJA DE CONTROL DE RETORNO DEL INYECTOR

GARANTÍA 2 AÑOS

- Inyectores C1 Bosch 90°
 - Inyectores C2 VDO/Siemens 90°
 - Inyectores C3 Denso 90°
 - Capacidad de un matraz 50ml.
- Composición:
Con tubos de medición, botellas y 24 adaptadores inyectores.
Para BOSH, SIEMENS, DENSO y DELPHI inyector.

22,95€
Ref. 71240



CAJA DE 14 PZS. - EXTRACTORES DE INYECTORES DE INERCIA.

GARANTÍA 2 AÑOS

- Composición:
- masa de inercia 3,9kg
 - 6 adaptadores
 - 4 vasos divididos
 - guía, mango, gimbal
 - vasos para electrodos

49,50€
Ref. 71236



EXTRACTOR DE INYECTORES NEUMÁTICO

- Herramienta para quitar inyectores y vasos del calentador.
La solución a los problemas en los que no se puede utilizar un martillo deslizante.
Torque de trabajo: 2030nm.
Presión de trabajo: 58 bar (max).
Composición:
- 1 martillo neumático hidráulico
- 19 adaptadores para diversas aplicaciones.
Para inyectores Bosch, Delphi, Denso y Siemens.

74,10€
Ref. 71235

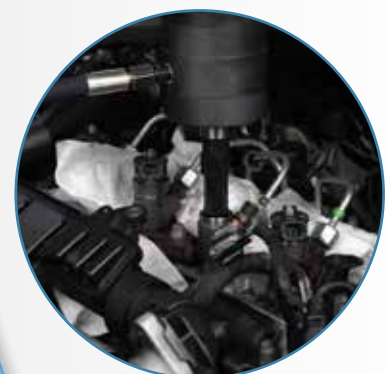

GARANTÍA 2 AÑOS



HERRAMIENTAS A PRECIOS REDUCIDOS

PROBADOR DE ESTANQUEIDAD DE CILINDROS UNIVERSAL

Este dispositivo es una herramienta para probar fugas de cilindro sin abrir el motor.



23,90€

Ref. 71802

GARANTÍA
2
AÑOS

PROBADOR DE PRESIÓN DE INYECTOR DE COMBUSTIBLE DE GASOLINA/DIESEL

Probador de gasolina y diesel. Utilizado para probar la presión de combustible y la presión de aceite. Caso consistente en:
- 1 manómetro 0 a 10 bar
- Adaptadores para pozos de velas



45 piezas

43,90€

Ref. 71800

GARANTÍA
2
AÑOS

CAJA DE 12 PZS. - CONTROLADOR DE PRESION DE ACEITE

Prueba la presión de la bomba de aceite y también los dispositivos de advertencia de aceite bajo Equipado con adaptadores de conexión rápida y manguera de 1200mm. Incluye un adaptador de acoplamiento de 90° para aplicaciones de acceso limitado. El manómetro está equipado con una cubierta duradera. Presión máxima del manómetro: 0140PSI (010 bar).



12 piezas

21,90€

Ref. 71805

GARANTÍA
2
AÑOS

CAJA DE 11 PZS. - CORREAS SEGMENTADAS

kit para el mantenimiento de anillos de pistón.

Composición:

- 3 correas segmentadas
- 1 expansor de segmento
- 1 compresor de anillo de pistón 3 pzs.:
3" (53/125mm)
3 1/2" (90/175mm)
4" (90/175 mm)
- 1 alicates de anillo de pistón 40/100mm
- 1 anillo de pistón ranura: limpieza para 2" 5" (51/127mm)
- 3 cuchillas para 1/16" 3/16": 2,0mm a 4,5mm, 1,2mm a 5,5mm
- 1 destornillador offset: Plano, Phillips



10 piezas

34,90€

Ref. 71804

GARANTÍA
2
AÑOS

ESCARIADOR EXPANSIBLE PARA CILINDROS - 3 BRAZOS 4"

Ø max: 170mm.
Ø min: 55mm.
Dimensiones: 4", 101.6mm.



BRAZO DE REPUESTO DE 4" PARA 71807

Escariador de expansión para cilindros - 3 brazos 4" ref. 71807.



4,40€

Ref. 71812

14,95€

Ref. 71807

GARANTÍA
2
AÑOS

LLAVE ANGULAR DE 1/2" CON BRAZO MAGNÉTICO

Llave angular 1/2" con brazo magnético. Torque máximo 280nm.

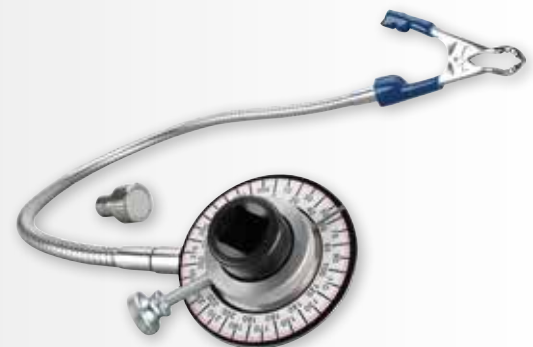

11,50€

Ref. 71163

GARANTÍA
2
AÑOS



HERRAMIENTAS A PRECIOS REDUCIDOS

KIT DE DISTRIBUCIÓN PARA BMW/ROVER/OPEL GASOLINA-DIÉSEL

BMW: 318 TDS/Compact (E36), 318is (E30), 318is Coupé Compact (E36), 318TI Compact (E36), 320i, 323i, 325i, 328i (E36), 520i (E34/E39), 523i (E39), 525i (E34), 528i (E39), 728i (E38), Z3 1.9/2.8i (89-98).
 Motores de gasolina BMW: 316i/Compact (E30 1.6/E36/E46), 318i (E30 E36 E46) 518i (E34 VANOS), Z3 1.8/1.9i (88-04).
 MOTORES DIÉSEL BMW: 325 TD/TDS (E36), 525 TD/TDS (E34/E39), 725 TDS (E38) (91-03).
 Rover: 75 Range Rover
 Opel/Vauxhall: Omega
 Motores: 2,5 TD/TDS.
 Códigos del motor: M40 (cinturón), M43 (cadena), M42, M44, M50, M52, M54 (cadena).



62,50€
Ref. 71508

GARANTÍA
2
AÑOS

KIT DE DISTRIBUCIÓN GASOLINA-DIÉSEL FIAT/LANCIA/ALFA

Modelos:
 Alfa Romeo: 145, 146, 147, 155, 156, 1.4, Chispa doble, 145, 146, 155, 156 1, Plataformas 1 de araña y GTV 8 chispas gemelas, 155 2.5i, 155 2.5 V6
 Fiat Punto, Brava, Bravo, Stilo, Marea, Marea Weekend, Multipla, Tipo, Barchetta, Ulises, Ducato, Lancia Ypsilon.
 Motores:
 1 tabletas 2 16V, 1 tabletas 4 12V, 1 tabletas 6 16V, 1 tabletas 8 16V, 2,0 16V turbo, 1.9D TD, 1.7D TD, 1.9D TD, 2.4JTD
 Códigos de motor: D8B, D9B, DHX, DJY, LFW, RFU, RFW, RGX.

Page 635 du catalogue général



64,50€
Ref. 71507

GARANTÍA
2
AÑOS

KIT DE SINCRONIZACIÓN PARA FORD 1.0 / 1.1 ECOBOOST

Modelos:
 Ford: B-Max (2013-2017), C-Max (2012-2017), Connect (2013-2016), Courier (2012-2016), EcoSport (2013-2017), Fiesta (2013-2017), Focus (2012-2017), Grand C-Max (2012-2017), Grand-Tourneo Connect (2013-2015), Mondeo (2015-2017), Transit Connect (2015-2017).
 Códigos de motor: M1CA, M1CB, M1CB, M1DA, M1DD, M1JA, M1JC, M1JE, M1JH, M1JJ, M2DA, M2DB, M2DC, M2GA, M2GB, P4JA, P4JB, P4JC, P4JD, SFCA, SFCB, SFDB, SFJA, SFJB, FSCI, SFJD, XMJA, XMJB, XMJC, XMJD.



48,90€
Ref. 71510

GARANTÍA
2
AÑOS

CAJA DE DISTRIBUCION GASOLINA-DIESEL PSA

Modèles:
 Citroën: Synergie / Evasion - Berlingo - Jumpy - C2 - C3 - C5 - Relay / Jumper
 Peugeot: 106 - 205 - 206 - 305 - 306 - 307 - 309 - 405 - 406 - 406 Coupe - 605 - 607 - 806 - 807 - Express - Expert
 Partner - Boxer.
 Moteurs:
 Essence: 1.0, 1.1, 1.4, 1.5, 1.6, 1.6 16V, 1.8, 1.8 16V, 1.9, 2.0, 2.0 16V.
 Diesel: 1.4D, 1.4HDI, 1.5D, 1.7D, 1.7TD, 1.9D, 1.9TD, 2.0, 2.0Hdi, 2.1TD 2.1TD, 2.2D, 2.5TD, 2.2Hdi.



31,50€
Ref. 71514

GARANTÍA
2
AÑOS

CAJA DE DISTRIBUCIÓN RENAULT DIÉSEL 1.5-1.9-2.2-2.5 DCI

Modelos:
 CLIO, MEGANE, ESCÉNICO, LAGUNA, ESPACE, KANGOO, TRAFIC, MAESTRO (99-04).
 Motores: 1.5, 1.9, 2.2, 2.5 DCI.
 Códigos de motor K9K, G9T, G9U.



32,40€
Ref. 71513

GARANTÍA
2
AÑOS

CAJA DE DISTRIBUCIÓN PARA VAG 2.5 TDI PD

Modelos: Touareg, Transporter.
 Motores: 2,5 TDI PD.
 Códigos de motor: AXD, SPINDLE, banay, BLJ, BLK, BNZ, BPC, BPD, BPE.
 Códigos del OEM: T10193, T10194, T10195, T10199, T10199/1, T10200, T10226, T10234, T10255.



84,50€
Ref. 71505

GARANTÍA
2
AÑOS



HERRAMIENTAS A PRECIOS REDUCIDOS

EXTRACTOR DE RÓTULAS VT

Cuerpo forjado de acero al carbono.
Recubrimiento zincado Tipo VT.

2
AÑOS
GARANTÍA

6,00€
Ref. 12523

Ref.	12523
Diámetro	18-22mm
Dimensiones	102x73x53mm
Peso	0,75 kg



EXTRACTOR UNIVERSAL DE RÓTULAS

Cuerpo forjado de acero al carbono.
Recubrimiento zincado Tipo VT/Comercial.

2
AÑOS
GARANTÍA

11,50€
Ref. 12527

Ref.	12527
Diámetro	12-50mm
Dimensiones	70x60x155mm
Peso	1,1 kg



JUEGO DE 3 EXTRACTORES DE RODAMIENTOS DE 3 GARRAS.

Garras reversibles.
Dimensiones: 75-100-150mm
Hecho de acero forjado.

2
AÑOS
GARANTÍA

Ref. 15240
Peso 1,7 kg



10,95€
Ref. 15240

REMOVEDOR DE RODAMIENTOS

- Composición:
- 1 guillotina Ø 50-75mm
 - 1 guillotina Ø 30-50mm
 - 1 tornillo de sujeción T16 x 3 x 170 (L) mm
 - 1 dispositivo de extracción 160mm (L) con agujero roscado
 - 2 adaptadores 3/8", 16 x 128mm (L)
 - 2 adaptadores 3/8", 16 x 104mm (L)
 - 2 cabezas 3/8", 16 x 128mm (L)
 - 2 cabezas 3/8", 16 x 105mm (L)
 - 2 garras del extractor

14 piezas

17,90€
Ref. 71901

STILKER
ESTRECER HA LOS
PRECIOS!



2
AÑOS
GARANTÍA

MONTAJE Y DESMONTAJE DE RODAMIENTOS Y SILENTBLOCKS.

- Composición:
- 4 varillas roscadas con tuercas montadas en rodamientos: M10-M12-M14-M14
 - 2 anillos de respaldo
 - conjuntos de vaso: 46x36, 58x48, 70x60, 82x72, 80x70, 68x58, 56x36, 44x34, 74x64, 62x52, 50x40, 60x50, 48x38, 72x62, 78x68, 66x56, 54x44, 76x66, 64x54, 52x42

2
AÑOS
GARANTÍA

27 piezas

74,20€
Ref. 71900



KIT EXTRACTOR DE RÓTULAS

- Composición:
- A. Receptáculo 55x69x76mm
 - B. Receptáculo 46x57,2x63,5mm
 - C. Receptáculo 46x45x50,8mm
 - D. Adaptador de instalación 28.6x13.3x76.2mm
 - E. Adaptador de extracción 28.5x23.9x76.2mm
 - F. Tornillo de gusano 22 unidad hexagonal longitud total 235mm Ø 22x3mm equipado con un adaptador de empuje
 - G. Adaptador de taza de instalación 20x47,7mmx56,8mm
 - H. Prensa Articulación de bola L.222mm l. 130mm (altura útil 155mm profundidad 45mm)
 - I. Copa de recepción 60,25x51x57,1mm
 - J. Vaso de instalación 93,8x44,4x50,8mm

2
AÑOS
GARANTÍA

10 piezas

21,30€
Ref. 71260



PALANCA DE EJE UNIVERSAL EJE DELANTERO

Dimensiones:
Longitud: 1180mm
Día. tubo: 3,5 cm
Distancia de anclaje : 36cm, 31cm, 26cm, 21cm, 16cm
15x13cm ancla.

2
AÑOS
GARANTÍA

34,90€
Ref. 71264





HERRAMIENTAS A PRECIOS REDUCIDOS

CAJA DE 32 PZS.

Calidad: CRV. 1/4" bits.
Composición:
- 30 bits:
PH: 1-2-3/PZ: 1-2-3/SL: 3-4-5-6
H: 3-4-5-6
TORX®: T10-T15-T20-T25-T27-T30-T40
TORX® PERFORADO: TT10-TT15-TT20-
TT25-TT27-TT30-TT40
- 1 adaptador 25mm.
- 1 porta brocas.



4,65€
Ref. 68145



AFILADOR DE TALADRO ELÉCTRICO

Para brocas de Ø 3 a 10mm.
Entregado sin broca.

Ref.	10434
Alimentación	230V 50Hz
Potencia	70W
Velocidad máxima	1600 tr/min

19,95€
Ref. 10434



GARANTÍA
2
AÑOS

CAJA DE 19 BROCAS PARA METAL HSS

Laminados.
Ø 1 a 10 mm por 1/2mm.
Calidad de acero: 4241.
Caja de metal.



19 ejercicios
Ø 1 a 10mm

4,95€
Ref. 15277



25 ejercicios
Ø 1 a 13mm

10,20€
Ref. 15278

JUEGO DE 5 EXTRACTORES

Hecho de acero.
Rápido y fácil de usar.
Para quitar tornillos y pernos dañados.
Ø 3,9 a 10,9mm.



Ø 3,9 a 10,9mm

2,70€
Ref. 15407

JUEGO DE MACHOS Y MATRICES - 20 PZS.

9 grifos - 9 dados.
M3 a m12.
Caso de PVC.



20 piezas

13,95€
Ref. 14719

EXTRACTOR DE TORNILLOS ROTOS DE 6 A 25 MM - CAJA DE 6 PZS.

Hecho de acero.
Rápido y fácil de usar.
Para quitar tornillos
y pernos dañados.



Ø 6 a 25 mm

3,00€
Ref. 71780

KIT DE REPARACIÓN DE HILOS

Hilo de M5 a M12.
131 pzs.



131 piezas

33,95€
Ref. 55670



GARANTÍA
2
AÑOS



HERRAMIENTAS A PRECIOS REDUCIDOS

CAJA DE 4 HERRAMIENTAS DE DESMONTAJE - MONTAJE DE VARILLAS DE 30-45 MM CON CABEZALES INTERCAMBIABLES

GARANTÍA 2 AÑOS

Adecuado para la rápida extracción e instalación del nudillo de dirección. Diseñado para encajar el eje de dirección en el cremallera de dirección. Tres cabezales intercambiables se ajustan a racks de accionamiento hexagonales, dos planos y con Ø de 30-35mm, 35-40mm, 40-45mm. Unidad: 32mm hexagonal, 1/2".



39,90€
Ref. 71265

COMPRESOR DE RESORTE

GARANTÍA 2 AÑOS

Carga máxima: 2500nm.
3 pares de mandíbulas:
- Par 1: Alcance: 80-115mm. Peso: 1,45kg
- Par 2: Campo de aplicación: 110-150mm. Peso: 2,2kg
- Par 3: Campo de aplicación: 140-195mm. Peso: 2,3kg
Uso: BMW, Toyota, Ford, Mitsubishi, VW Audi, Saab, Nissan, Honda Accord, Subaru, Volvo, Opel, Porsche.
No usar con llave de impacto.



8 piezas

59,50€
Ref. 71259

CAJA DE 18 HERRAMIENTAS PARA DESMONTAJE DEL CABEZAL DEL AMORTIGUADOR

GARANTÍA 2 AÑOS

Composición:
- 1 trinquete con ojal de 21mm
- 7 llaves hexagonales 1/2" LG 82mm: 1x16mm - 1x17mm - 1x18mm - 1x19mm - 1x21mm - 1x22mm - 1x24mm
- 3 vasos hexagonal 1/2" L.122mm agujero pasante: 1x7mm - 1x8mm - 1x9mm
- 3 vasos hexagonales macho 1/2" LG 122mm: 1x6mm - 1x7mm - 1x8mm
- 1 vaso Torx 1/2" T50 L.122mm
- 3 vasos ovaladas 1/2" LG 122mm: 5x8 - 6x8 - 7.1x9.6



18 piezas

74,30€
Ref. 71261

CAJA DE 7 PZS. - VASOS PARA SONDAS LAMBDA

GARANTÍA 10 AÑOS

Composición:
- vaso ranurado 29mm L.90mm 1/2"
- vaso ranurado 22mm L.90mm 3/8"
- vaso 12 puntos 27mm L.78mm 1/2"
- vaso ranurado 22mm L.80mm 3/8"
- vaso 1-1/16" L.74mm 3/8"
- vaso ranurado 22mm L.50mm mando a distancia 1/2"
- vaso ranurado 22mm L.30mm offset drive 3/8"



7 piezas

24,90€
Ref. 71654

CAJA DE 12 PZS. - DETECTOR DE FUGAS DE HUMO

GARANTÍA 2 AÑOS

Accesorios:
- tubería de descarga de gases de combustión
- cable de alimentación
- adaptador
- célula de aire de reemplazo
- botella de aceite de humo 15ml
- adaptador de vivienda
- vaso cónico (corto)
- vaso cónico (largo)
- desmontaje de la boquilla de aire
- 22 vasos especiales
- adaptador cónico de tapa protectora



GLICERINA 100% VEGETALE

Hasta 35 horas de producción de humo.

250ml

4,15€
Ref. 71650



119,00€
Ref. 71653

COMPROBADOR Y LLENADO NEUMÁTICO DEL SISTEMA DE REFRIGERACION - CAJA DE 28 PZS.

GARANTÍA 2 AÑOS

Composición:
- 1 bomba de prueba con válvula de descarga
- 1 manómetro de presión 0 a 2.5bar
- 17 tapones de tornillo ABS (identificables por color + códigos numéricos)
- 3 tapones de metal de cuarto de vuelta
- 1 tapón de llave atornillada
- 1 termómetro 0 a 200°C.
- 2 conectores R123/R124 y R123/R125
- 1 kit de llenado de circuitos de refrigeración por vacío
- 1 adaptador cónico 15-44mm

Compatible con la mayoría de las marcas de automóviles: Mercedes, Peugeot, Chrysler, Mitsubishi, Nissan, Mazda, Toyota, Suzuki, Honda, Volvo, Saab, Citroen, Renault, Fiat, Alfa, Jeep, VW, Audi, BMW, Land Rover, Jaguar, Opel, Chevrolet, Cadillac, Ford... (cf. Instrucciones de uso).

28 piezas

45,00€
Ref. 71053



STILKER
ESTRECHA A LOS
PRECIOS!



HERRAMIENTAS A PRECIOS REDUCIDOS

KIT DE MONTAJE/DESMONTAJE DE EMBRAGUE

Para: Cubre la mayoría de los vehículos (VAG, OPEL, Volvo, Renault, AUDI, FORD, MERCEDES, BMW, ALFA ROMEO, FIAT, LANCIA) equipado con embragues SAC. Necesario para pretensar embragues autoajustables (SAC) antes de desmontarlos o instalarlos. Diseñado para su uso con 3 y 4 puntos de fijación y mantiene el anillo adaptador en la posición correcta.



75,00€
Ref. 71277

GARANTÍA
2
AÑOS

CAJA DE 11 PZS. - CENTRALIZADOR DE EMBRAGUE DE BOLSA

Diámetro de centrado:
15-19mm
20-26,6 mm
23-36mm

Diámetro de los accesorios:
12, 14, 15, 16, 17,
18, 19, 20 mm



28,90€
Ref. 71279

GARANTÍA
2
AÑOS

DISPOSITIVO DE LLENADO DE CAJA DE CAMBIOS CON ADAPTADOR DE 7,5 L.

Para llenar la transmisión, sincronización y diferenciales de varios fabricantes de vehículos con aceite. Incluye un conjunto de 15 adaptadores con diferentes ángulos para un llenado correcto y económico. Capacidad: 7,5L.



74,20€
Ref. 71106

GARANTÍA
2
AÑOS

EXPANSOR NEUMÁTICO PARA FUELLE CARDÁN

Capacidad: 25 a 115mm.
Presión máxima: 9 bar.
Entrada de aire 1/4".



24,00€
Ref. 71276

GARANTÍA
2
AÑOS

ALICATES PARA COLLARES AUTOAPRETADOS

Cable: 630mm.
Apertura máxima: 50mm.

Ref.	12671
Diámetro del cuello	18 à 54mm
Apertura	47mm

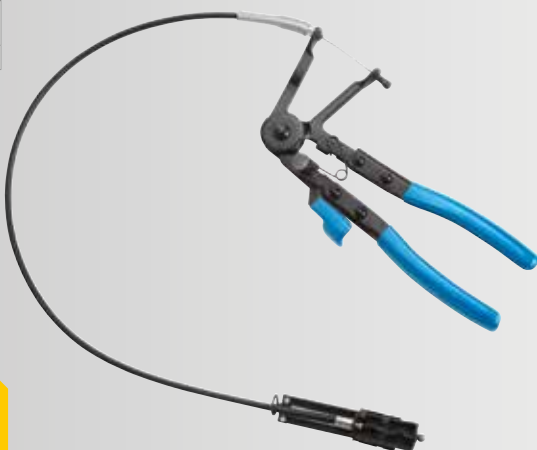

7,40€
Ref. 12671

GARANTÍA
10
AÑOS

ALICATES PARA ABRAZADERAS DE MANGUERA

Juego para diferentes tipos de abrazaderas.
Pinza para abrazaderas elásticas:
- con mordaza giratoria
- con punta recta.
- 45°
Pinza para extracción de tubos.
Pinza para abrazaderas tipo Click - «R».
Caja de 9 pzs..

9 piezas

22,00€
Ref. 71054



GARANTÍA
10
AÑOS



REPOSICIONADOR DEL PISTÓN DE FRENO

GARANTÍA
2
AÑOS

Composición:

- LH - Gire a la izquierda
- RH - Gire a la derecha
- O - Placa de posicionamiento
- 0 - General Motors
- 1 - General Motors, PSA
- 2 - Citroen XM, Xantia
- 3 - Alfa Romeo, Audi, Austin, BMW, Ford, Honda, Jaguar, Mercedes-Benz, Mitsubishi, Nissan, Rover, Toyota, VW
- 4 - 164 2,0 Alfa Romeo, Ford, Mazda, Saab 9000, Subaru
- 5 - 3/8" adaptador interior cuadrado
- 6 - Nissan Primera, VW Golf IV.
- 7 - Audi 80/90/V8 + 100, FORD SIERRA ABS + SCORPIO(85-xx), HONDA PRELUDE, NISSAN SILVIA 1 CRISIS 8 turbo, ROVER 8000, Saab 9000, Subaru Legacy, VW Golf + Passat
- 8 - General Motors GM
- 9 - General Motors GM
- A - Renault
- E - Nissan Máxima
- F - Abierto Astra
- K - Citroen
- K1 - Citroen C5 (pinza delantera)
- K2 - Audi
- M - Ford
- N - Saab, Honda



21 piezas

8,90€
Ref. 71028

KIT REPOSICIONADOR DE PISTÓN NEUMÁTICO - CAJA DE 16 PZS.

GARANTÍA
2
AÑOS

Conexión de aire comprimido 1/4".

Presión de 5 a 8 bar.

Composición:

- 1 herramienta neumática
 - 15 adaptadores:
- Empuja hacia atrás El pistón neumático gira a la derecha y a la izquierda.
- Motores 0-GM
- 2-Citroen XM, Xantia
 - 3-Alfa Romeo, Audi, Austin, BMW, Ford, Honda, Jaguar, Mercedes-Benz, Mitsubishi, Nissan, Rover, Toyota, VW
 - 4-Alfa Romeo 164 2,0, Ford, Mazda, Saab 9000, Subaru
 - 5-3/8" Adaptador interior cuadrado
 - 6-Nissan Primera, VW-Golf IV.
 - 7-AUDI 80,90,V8 +100,FORD SIERRA ABS + SCORPIO 85-xx, HONDA PRELUDE NISSAN SILVIA 1 Boletín 8 turbo, Rover 8000, Saab 9000, Subaru L + Z, VW-Golf + Passat 8-GM motores
 - 8 - General Motors GM
 - 9 - General Motors GM
 - A-Nissan Primera 2,0,Bluebird
 - E- Nissan Máxima
 - F- Opel Astra
 - K - Citroen
 - M-Ford
 - N-Saab, Honda



16 piezas

34,90€
Ref. 71043

REPOSICIONADOR DE PISTÓN DE FRENO - 35 PZS.

GARANTÍA
2
AÑOS

Incluye :

- 2 x 6 y 7 mm llaves hexagonales.
 - 4 placas de reacción
 - 24 adaptadores
 - 1 vuelta a la derecha
 - 1 vuelta a la izquierda
 - 1 lata de aceite
 - 1 punzón Ø 3,0mm.
 - 1 punzón Ø 5,5mm.
- Composición:
- RH - Gire a la derecha
 - LH - Gire a la izquierda
 - o - Placa de posicionamiento
 - Motores 0-GM
 - 1 - General Motors, PSA
 - 11 discos para Jaguar tipo S.
 - 12 discos para BMW mini
 - 2-Citroen XM, Xantia
 - 3-Alfa Romeo, Audi, Austin, BMW, Ford, Honda, Jaguar, Mercedes-Benz, Mitsubishi, Nissan, Rover, Toyota, VW
 - 4-Alfa Romeo 164 2,0, Ford, Mazda, Saab 9000, Subaru
 - 5-3/8" Adaptador interior cuadrado
 - 6-Nissan Primera, VW-Golf IV.
 - 7-AUDI 80,90,V8 +100,FORD SIERRA ABS + SCORPIO 85-xx, HONDA PRELUDE NISSAN SILVIA 1 Plataformas 8 turbo, Rover 8000, Saab 9000, Subaru L + Z, VW-Golf + Passat 8-GM motores
 - 8-General Motors GM
 - 9-General Motors GM
 - A-Nissan Primera 2,0, Bluebird
 - B-Ford, Lincoln, Subaru
 - C-MINI Austin
 - D- Citroën, Renault
 - E- Nissan Máxima
 - F- Opel Astra
 - G-Opel K-Citroën C5
 - J-ALFA ROMEO 155 1.8-2.0 164 TD(93) 164 3,0 V6(91) Audi,80,90,A3,A4,A6,A8 Citroën ZX 2 QL 16V, Fiat Tipo TD 16V, Uno Turbo (85) Crama TD, Ford Sierra (ABS), Granada (85), (Australia y NZ) Thunderbird Turbo, Honda CRX, 1.6l-16V(8-90), Acuerdo 1800 (84-85) 2.0i, Preludio 16V(88), Leyenda V6, Jaguar XJ40series, Lancia Dedra 2,0 El Tur(93), Delta 1.6Gti, Nissan, Peugeot, Renault, SEAT, Subaru, Volvo V40.
 - K - Citroën C5
 - K1 - Citroen C5 (pinza delantera)
 - K2 - Audi
 - M-Ford
 - N-Saab, Honda
 - P-Audi, BMW, Ford, Lancia, Protón, Renault, Rover, VW.
 - Z-Renault



35 piezas

19,50€
Ref. 71027

KIT DE REPARACIÓN Y MANTENIMIENTO DE FRENS - JUEGO DE 15 PZS.

GARANTÍA
2
AÑOS

Material: Acero al carbono. Adecuado para una amplia gama de vehículos.



15 piezas

49,50€
Ref. 71042



HERRAMIENTAS A PRECIOS REDUCIDOS

HERRAMIENTAS DE REPARACIÓN DE TUBOS DE FRENO SAE MACHO/HEMERA.

GARANTÍA 2 AÑOS

SAE: Cono macho.
DIN: Cono fema.

- Composición:
- 1 x herramienta de quema de cono
 - 1 x 7 die flare bar
 - 1 x tubo cortador
 - 7 x adaptadores

Adecuado para tubos:

- 3/16" - 1/4" - 5/16" - 3/8" - 7/16"
- 1/2" - 5/8" (4,8mm - 6,4mm
- 7,9mm - 9,5mm - 11.1mm
- 12.7mm - 15.9mm)

10 piezas

19,90€
Ref. 71034



DOBLADORA MANUAL 6/8/10MM PARA TUBOS DE FRENO

GARANTÍA 10 AÑOS

Permite doblar los tubos sin riesgo de doblar.
Tubos colgantes de 6mm, 8mm y 10mm.
Calidad: Aleación de aluminio.
Curvado hasta ángulo de 180°.



9,85€
Ref. 71035

PURGADOR DE FRENO DE SUCCIÓN NEUMÁTICA

GARANTÍA 2 AÑOS

Drena el depósito de líquido de frenos y sangra el circuito de frenos.
Utilizado para extraer suciedad:

- inyector de pozos, pozos de velas...

Características:

- Adaptador de tornillo de sangrado.

Capacidad del tanque: 1L.
Presión de trabajo: 6-8 bar.



9,00€
Ref. 71033

PURGADOR DE FRENO NEUMÁTICO

GARANTÍA 2 AÑOS

Presión de trabajo: De 0 a 4 bar. Entrada y salida 1/2".
Dimensiones: 23x23x33cm. 11 vasos + 2 adaptadores universales.
Bidón de recuperación 1.
Para: Chrysler, Nissan, BMW, Audi, Mazda, Suzuki, GM...

STILKER
ESTRECHA A LOS
PRECIOS!



65,00€
Ref. 71044

COMPROBADOR DE LÍQUIDO DE FRENOS CON LÁPIZ

Se utiliza para comprobar la calidad del líquido de frenos mediante la comprobación de la cantidad de agua en el líquido.
Características Punto 3-4-5.
Requiere batería AAA no suministrada.



7,00€
Ref. 71036



GARANTÍA 2 AÑOS