



DRAKKAR

SELECCIÓN 14

Válido desde 1 de Noviembre de 2025
hasta 28 de Junio de 2026
Hasta fin de existencias

PRECIO DE VENTA EXCL. IVA

HERRAMIENTAS QUE SE IMPONEN

ESTUCHE DE VASOS 1/4" 3/8" 1/2" - 198 UDS

Caja completa para mecánica.
vasos de 4 a 32mm.
3 trinquetes 72 dientes.



198 PIEZAS

139,00€

Ref. 67702

GARANTÍA TOTAL

NEW

TORNILLO DE ACERO CON YUNQUE BASE GIRATORIA 360°

100% acero.

- Mordaza extraíble
- Abrazadera de tubo
- Base giratoria



150MM

129,00€

Ref. 15990

GARANTÍA 10 AÑOS

TAMBOR DE MOLIENDA MUELA / CEPILLO Ø 150MM

Muela: Tamaño de grano 80.
Diámetro 32mm.

Ref.	15526
Alimentación	230V
Potencia	520W
Peso	17kg

- Potente motor
- Cuerpo de hierro fundido
- Muelas rectificadas



Ø 150MM

229,00€

Ref. 15526

GARANTÍA 5 AÑOS

LLAVE DE IMPACTO NEUMÁTICA COMPACTA 1/2" 1050NM

Ultra ligero: 1,2kg.
Ultra durable.
Reversor de dirección de rotación.
3 ajustes de apriete.
1 ajuste de aflojamiento.

Ref.	51160
Consumo de aire	142,5 l/min
Peso	1,2kg

1050NM EN EL DESTACAMENTO

99,00€

Ref. 51160



GARANTÍA 3 AÑOS

NEW

DRAKKAR

REMATA

LABORATORIO DE PRUEBAS

SERVICIO POSVENTA 100% INTEGRADO

2 CAMIONES DE PRESENTACIÓN

20 COMERCIALES

25 AÑOS

4000 REFERENCIAS

20 000M² DE ALMACENAMIENTO

MARCA FRANCESA

***Nacida para resistir.
Hecha para conquistar.***

Drakkar es la historia de un empresario bretón decidido a romper moldes con herramientas robustas, fiables y accesibles.

Primero Drakkar Tools, luego Drakkar

Équipement: dos gamas forjadas para el terreno.

25 años de lucha, un almacén enorme, un servicio posventa impecable.

Una sola bandera. Una fuerza XXL.

Drakkar.

La herramienta que se impone.

LO QUE CAMBIA

> **Nuevo logotipo**

Nuevo tono
Nuevos códigos visuales
Nueva página web

> **Una sola marca**

Fusión de Drakkar Équipement
y Drakkar Tools

> **Una promesa
más firme:**



**HERRAMIENTAS
QUE SE IMPONEN**



**NUEVA
CARA**

**MISMA
FURIA**

DRAKKAR



LO QUE QUEDA

- > **Nuestro compromiso** sobre el terreno
- > **Nuestras garantías** concretas
- > **Nuestro servicio posventa** sin rodeos
- > **Nuestro enorme** stock
- > **Nuestro arraigo francés**

¿LISTO

PARA LLEVAR A DRAKKAR EN LA ARENA?



En tierras Drakkar.
Escanea y entra en la leyenda.

 [Drakkar.fr](https://www.instagram.com/Drakkar.fr)



JUEGO DE 48 PIEZAS - VASOS 1/2" + 1/4"

Vasos de 4 a 24mm.
72 dientes de trinquete.

NEW



41,90€

Ref. 67671

CAJA DE 48 PIEZAS - VASOS 1/4"

Vasos de 4 a 14mm.
72 dientes de trinquete.

39,90€

Ref. 67510



ESTUCHE VASOS 1/4"

Vasos de 4 a 14mm.
72 dientes de trinquete.

30 PIEZAS

22,90€

Ref. 68144



CAJA DE 22 PIEZAS - VASOS 1/2"

Vasos de 10 a 32mm.
72 dientes de trinquete.

64,90€

Ref. 67603



JUEGO DE 27 PIEZAS - VASOS 1/2" + 1/4"

Vasos de 4 a 24mm.
2 trinquetes 72 dientes.

Formato de bolsillo

41,50€

Ref. 67670



TRINQUETE REVERSIBLE 90 DIENTES SUPER SLIM

Tipo americano.
90 dientes perfil ultra fino.

- Cabeza muy fina
- 20% más resistente que el estándar DIN
- 30% más ligero que una carraca clásica

NEW



131MM - 1/4"

13,95€

Ref. 67779

249MM - 1/2"

21,50€

Ref. 67914

TRINQUETE 72 DIENTES EXTENSIBLE

Mango BI-material. Pulsar el botón.



170-210MM
- 1/4"

10,90€

Ref. 67775

330-440MM
- 1/2"

19,50€

Ref. 67910

**TRINQUETE
72 DIENTES**
PARA UN ÁNGULO
DE RECUPERACIÓN
REDUCIDO

GARANTÍA

3 AÑOS

HERRAMIENTAS QUE SE IMPONEN



CAJA DE 110 PIEZAS - VASOS 1/4" Y 1/2"

Vasos de 4 a 32mm.
2 trinquetes 72 dientes.



99,00€
Ref. 67685

CAJA DE 14 VASOS TORX®

Composición:

- 5 vasos 1/4" E4,5,6,7,8
- 5 vasos 3/8" E10.11.12.14.16
- 4 vasos 1/2" E18,20,22,24



NEW



13,90€
Ref. 67694

CAJA 171 PIEZAS - VASOS 1/4", 3/8" Y 1/2"

Vasos de 4 a 30mm.
3 trinquetes 72 dientes.



119,90€
Ref. 67701

ESTUCHE DE VASOS 1/4" 3/8" 1/2" - 198 UDS

Caja completa para mecánica.
Vasos de 4 a 32mm.
3 trinquetes 72 dientes.

NEW



139,00€
Ref. 67702

CAJA DE 73 VASOS 1/4" Y 1/2"

Vasos de 4 a 27mm.
2 trinquetes 72 dientes.

DRAKKAR

**LOS PRECIOS!
EXPLOTAN!**



NEW



49,90€
Ref. 67674



DRAKKAR

CARRO DE TALLER
GARANTÍA

HERRAMIENTAS
GARANTÍA

3
AÑOS

TOTAL

CARRO DE TALLER 7 CAJONES

Cierre central de cajones.

Carga máxima: 360kg.

Dimensiones internas de los cajones: 548x395mm.

Carga máxima por cajón: 35kg.

2 ruedas fijas y 2 ruedas giratorias (1 con freno).



SOLO

329,00€

Ref. 09140

Con 4 módulos de espuma de acabado de carbono sólido.



¡ESTO SÍ QUE ES POTENCIA!

Con una capacidad de carga de hasta 360 kg, soporta todo tipo de herramientas!



**176
HERRAMIENTAS**

699,00€

Ref. 83878

CARRO DE TALLER 7 CAJONES

Cierre central de cajones.

Carga máxima: 300kg.

Dimensiones internas de los cajones: 535x400mm.

4 ruedas Ø 125mm: 2 fijas - 2 giratorias con freno.

Carga máxima por cajón: - Pequeño 15kg - Grande 25kg.

Función antivuelco
Apertura de un solo cajón a la vez



NEW

Con 4 módulos de espuma de acabado de carbono sólido.



SOLO

429,00€

Ref. 72525

**176
HERRAMIENTAS**

759,00€

Ref. 83880

CARRO DE TALLER GARANTÍA 3 AÑOS HERRAMIENTAS GARANTÍA TOTAL

3 AÑOS GARANTÍA TOTAL

CARRO DE TALLER



CARRO DE TALLER 7 CAJONES

Cierre centralizado de los cajones.
Carga máxima por cajón: 40 kg.
2 ruedas fijas - 2 ruedas giratorias con freno.

NEW

CARGA MÁX: 345KG



Con 4 módulos de espuma con acabado metálico macizo.



DRAKKAR

**LOS PRECIOS!
EXPLOTAN!**

176 HERRAMIENTAS

599,00€

Ref. 83882



DRAKKAR

GARANTÍA

3
AÑOS

CARRO DE TALLER XXL 7 CAJONES

Cierre central de cajones (2 llaves).
Carga máxima por cajón: - Pequeño 25kg - Grande 30kg.
Carga máxima: 260kg.
4 ruedas Ø 125mm: 2 fijos - 2 giratorios con freno.
Bandeja de madera 26mm.

XXL

Con 12 módulos de espuma de acabado de carbono sólido.



SOLO

649,00€

Ref. 09260



177
HERRAMIENTAS

1150,00€

Ref. 25101



CARRO DE TALLER 10 CAJONES CON ENCIMERA DE MADERA

Cajones 1-4 max. 25kg, cajón 5 max. 35kg.
gabinete 1 (dim. int 613x597x190mm), con cerradura,
máx. 2 estantes 10kg cada uno.
Pared perforada con juego de 8 ganchos suministrados.
Encimera de madera maciza.
Carga máxima 500kg; encimera 200kg
(distribuido uniformemente).

Con 4 módulos de espuma de acabado de carbono sólido.

NEW

SOLO

1099,00€

Ref. 72540

176
HERRAMIENTAS

1399,00€

Ref. 83985



UN CARRO DE TALLER VIKING!



CARRO DE TALLER 3 BANDEJAS

Carga máxima: 150kg (50kg por bandeja).
Dimensiones internas de las bandejas: L.705 x l.350 x h.85mm.
2 ruedas fijas de PVC.
2 ruedas giratorias.



119,90€

Ref. 09143

CARRO DE TALLER DE 1 CAJÓN

Carga máxima: 150kg (50kg por bandeja).
Cajón sobre diapositiva interior
dimensiones 350x640mm.
Capacidad máxima del cajón: 25kg
2 ruedas fijas.
2 ruedas giratorias con freno.



219,00€

Ref. 09147

CAMIÓN 250KG CON PLACA PLEGABLE

Ruedas inflables Ø 260mm.



250KG

89,00€

Ref. 09464

CARRO CURVO 300KG

Ruedas inflables Ø 260mm.
Agarre antidedos.



300KG

99,00€

Ref. 09116

CARRO DE TALLER ROLLOS TAMBORES 220KG



2 ruedas fijas.
1 rueda giratoria.



329,00€

Ref. 09071

CARRO DE TALLER 250KG

4 ruedas sólidas:
- 2 giratorios
- 2 fijos

99,00€

Ref. 09178



TRANSPALETA MANUAL 2,5 T

Transpaleta equipada con ruedas silenciosas
y pedal de aproximación rápida. Carga: 2500 kg.
Altura mínima: 80 mm. Altura máxima: 200 mm.
Longitud de las horquillas: 1150 mm.

DRAKKAR
LOS PRECIOS!
EXPLOTAN!

NEW

Con doble BOGGIE
(facilita la entrada
y salida de palets).



299,00€

Ref. 13030

MUEBLES DE TALLER



GARANTÍA

3 AÑOS

Robusto

Muebles duraderos,
diseñados
para uso
industrial

Rápido

Fácil montaje
= listo para usar
en un tiempo
RÉCORD

Funcional

Combina **EFICACIA,**
PRACTICIDAD
y **ESTÉTICA**

MUEBLES DE TALLER 4 ELEMENTOS

ENCIMERA DE MADERA

2 899,00€

Ref. 72585



ENCIMERA DE ACERO
INOXIDABLE

2 999,00€

Ref. 72595

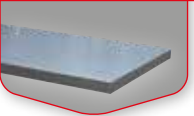

MUEBLES DE TALLER 3 ELEMENTOS

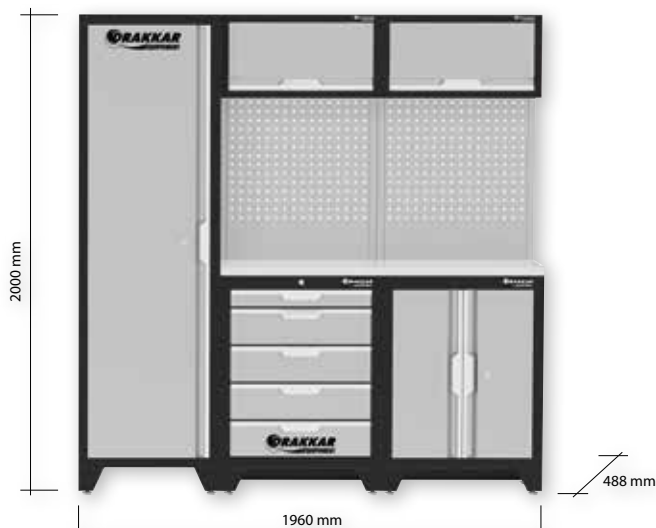

ENCIMERA DE MADERA

1 599,00€

Ref. 72580



ENCIMERA DE ACERO
INOXIDABLE

1 699,00€

Ref. 72590

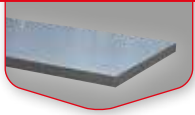

MUEBLES DE TALLER 4 ELEMENTOS

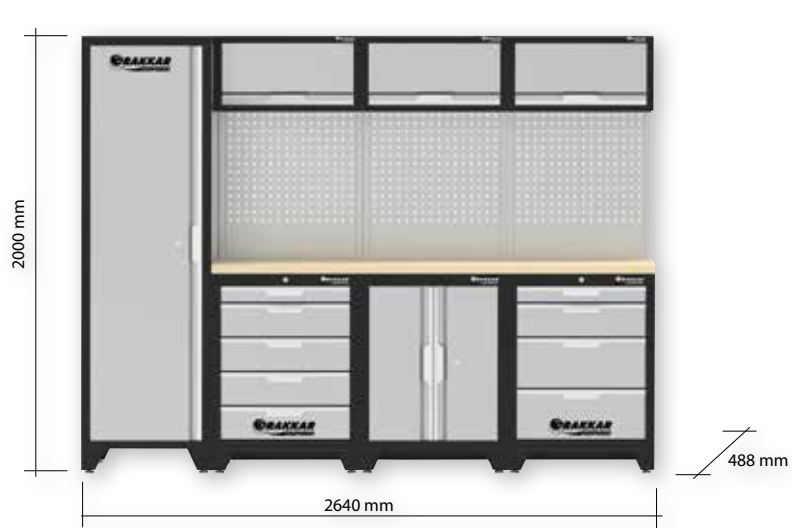

ENCIMERA DE MADERA

2 399,00€

Ref. 72581



ENCIMERA DE ACERO
INOXIDABLE

2 499,00€

Ref. 72591

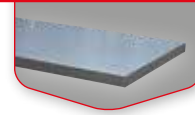



MUEBLES DE TALLER 4 ELEMENTOS

2640 mm



ENCIMERA DE MADERA

Con carro

ENCIMERA DE ACERO INOXIDABLE

2 349,00€

Ref. 72587

2 499,00€

Ref. 72597

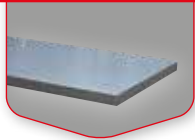

MUEBLES DE TALLER 4 ELEMENTOS



ENCIMERA DE MADERA

ENCIMERA DE ACERO INOXIDABLE

2 449,00€

Ref. 72582

2 549,00€

Ref. 72592

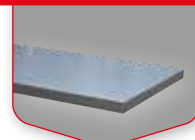

MUEBLES DE TALLER 5 ELEMENTOS



ENCIMERA DE MADERA

ENCIMERA DE ACERO INOXIDABLE

2 995,00€

Ref. 72583

3 099,00€

Ref. 72593

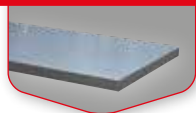

MUEBLES DE TALLER 6 ELEMENTOS



ENCIMERA DE MADERA

ENCIMERA DE ACERO INOXIDABLE

3 299,00€

Ref. 72584

3 449,00€

Ref. 72594

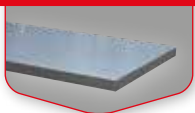



SOPORTE DE FONDO PERFORADO

Ref.	Uso	Dimensiones	Precio
72568	para el martillo	60x85x40,5mm	2,40€
72569	para la máquina de perforación	60x58x58mm	2,50€
72570	para el aerosol	330x100x100mm	28,90€
72571	para destornilladores	370x48x33,5mm	10,50€
72572	para llaves	142x176x41mm	7,90€
72573	para las brocas	112x91x25mm	5,50€
72574	para cajas de caños	440x54x15,5mm	4,30€



Ref. 72568

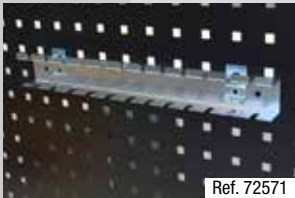

Ref. 72571

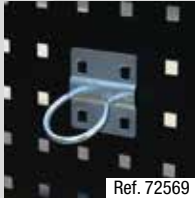

Ref. 72569



Ref. 72570

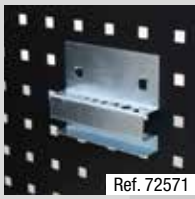

Ref. 72571



Ref. 72574



Ref. 72572

BROCA PARA FONDO PERFORADO

Ref.	Apoyo	Longitud	Precio
72564	simple corto	25mm	1,30€
72566	doble corto	35mm	1,90€
72565	simple médio	87mm	1,50€
72567	doble médio	87mm	2,20€



Ref. 72564

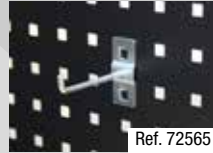

Ref. 72565

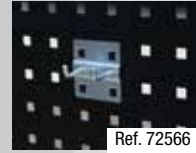

Ref. 72566



Ref. 72567

PORTAHERRAMIENTAS

13,50€

Ref. 72577

Ref.	Dimensiones
72577	224x69x83mm



224 mm

ESTANTERÍA Y DESBOBINADORA

Estante con desenrollador para un carrete de lana de algodón.

Ref.	Dimensiones
72575	283x254x197mm

34,90€

Ref. 72575

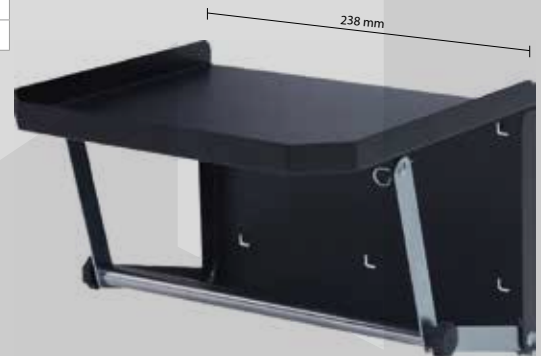

238 mm

LOS PUESTOS DE TRABAJO

ENCIMERA DE HAYA

*Alta resistencia.
Ancho: 463mm.
Espesor: 38mm.*

Ref.	Longitud	Modelo	Precio
72640	680mm	1 mueble	74,90€
72641	1361mm	2 muebles	125,00€
72642	2041mm	3 muebles	219,00€



ENCIMERA DE ACERO INOXIDABLE

*Resiste la corrosión, ácidos, humedad.
Ancho: 463mm. Espesor: 38mm.*

Ref.	Longitud	Modelo	Precio
72645	680mm	1 mueble	115,00€
72646	1361mm	2 muebles	189,00€
72647	2041mm	3 muebles	255,00€



ENCIMERA PARA MUEBLES DE ESQUINA BAJA

*Dimensiones: 865x865mm.
Ancho: 463mm. Espesor: 38mm.*

Ref. 72643



Ref. 72648

BANDEJA DE MADERA**125,00€**

Ref. 72643

BANDEJA DE ACERO INOXIDABLE**185,00€**

Ref. 72648

MUEBLES DE TALLER

CREA TU PROPIA COMPOSICIÓN

MUEBLES

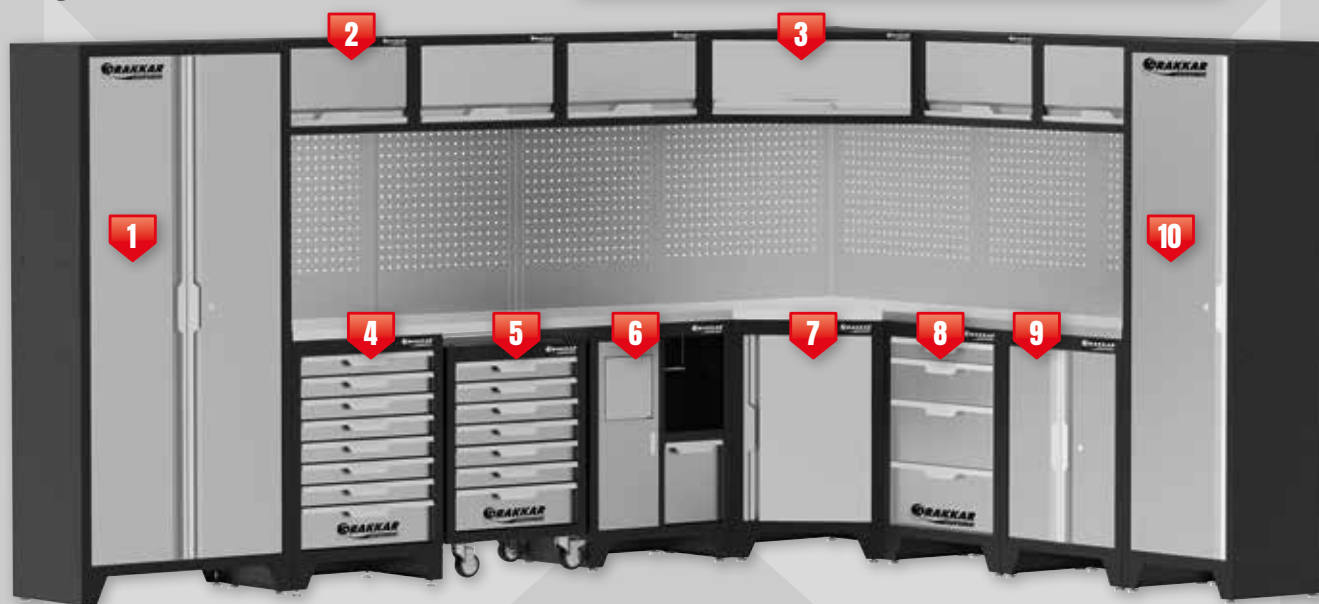

Marca	Ref.	Designación larga	Longitud	Anchura	Altura	Carga máx.	Precio
	1	Gabinete metálico alto 2 puertas	915mm	458mm	2000mm	300kg	699€
	2	Muebles altos	680mm	281mm	350mm	15kg	139€
	3	Muebles de esquina alta	865mm	281mm	350mm	60kg	269€
	4	Gabinete bajo 8 cajones	680mm	458mm	987mm	150kg	499€
	5	Carro taller 7 cajones 646x458x961mm	646mm	458mm	961mm	150kg	499€
	6	Gabinete bajo para basura - limpie todo	680mm	458mm	987mm	90kg	349€
	7	Gabinete de esquina Puerta baja 1 con estante 1	680mm	458mm	987mm	15kg	429€
	8	Gabinete bajo 4 cajones	680mm	458mm	987mm	150kg	499€
		72621 Gabinete bajo 5 cajones	680mm	458mm	987mm	150kg	449€
	9	Gabinete bajo 2 puertas	680mm	458mm	987mm	60kg	279€
	10	Alta puerta de gabinete de metal 1	600mm	458mm	2000mm	180kg	499€

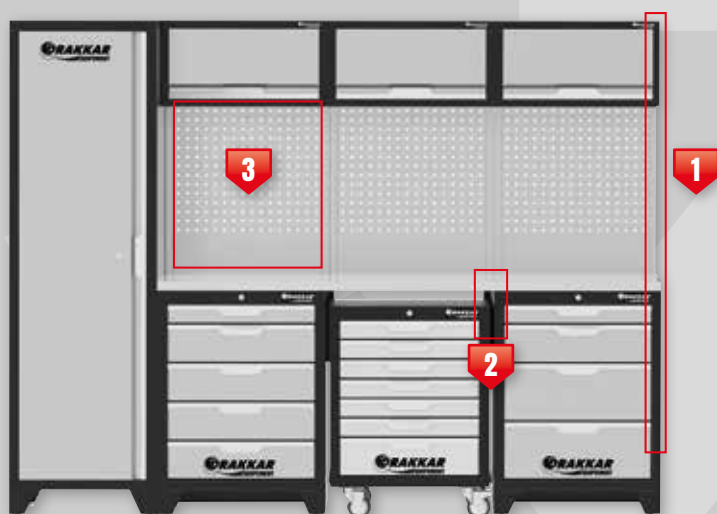

Marca	Ref.	Designación larga	Precio	Cantidad por configuración		
				Ref. 72587 Ref. 72597	Ref. 71585 Ref. 72595	Ref. 72586 Ref. 72596
1	72614	Barra de conexión para paneles	14,90€	7	10	16
2	72616	Soporte de refuerzo para muebles de taller - conjunto de 2	20,90€	1	0	1
3	72635	Panel perforado	67,90€	3	3	5
4	72636	Pared de esquina panel perforado	84,90€	0	2	2



SÚPER FUERTE & RESISTENTE AL AGUA... INCLUSO EN EL DRAKKAR



Caja de herramientas
Ref. 72715



Estuche de almacenamiento
Ref. 72711



Caja de transporte
Ref. 72717

Plataforma sobre
ruedas - Ref. 72724

Caja con carro
Ref. 72732



PLATAFORMA SOBRE RUEDAS COBOX

Gran capacidad (100kg max. Carga)



69,90€
Ref. 72724

Conectable con ref. 72715/72716/72717/72718/72733.

CAJA DE HERRAMIENTAS COBOX

Construcciones reforzadas. 2 divisores extraíbles.

Ref.	Carga máx.	Volumen	Dimensiones
72733	50kg	35L	576x359x237mm



35,90€
Ref. 72733

Conectable con ref. 72715/
72716/72717/72718/72732/72724.

ESTUCHE DE ALMACENAMIENTO COBOX 6 CUCHARONES

B6 contenedores de fácil vista extraíbles. Ultra durable. Impermeable a IP66.



6
CONTENEDORES

25,90€
Ref. 72712



12
CONTENEDORES

39,90€
Ref. 72711



12
CONTENEDORES

69,90€
Ref. 72710

CAJA DE HERRAMIENTAS CON RUEDAS COBOX

Mango telescópico. Gran capacidad (60kg carga máxima). 2 divisores extraíbles. Impermeable a IP66.

Ref.	Volumen	Dimensiones
72732	50L	600x460x765mm

Conectable con ref. 72715/72716/72717/72718/72741/72742.



114,90€
Ref. 72732



Conectable con cajas Ref.72715/72717/72718/72732 y la plataforma Ref. 72724.

CAJA DE ALMACENAMIENTO COBOX

2 organizadores en la tapa.
6 contenedores de fácil vista extraíbles.
2 divisores extraíbles. Ultra durable.

Ref.	Dimensiones
72716	585x385x190mm



74,90€

Ref. 72716

CAJA DE HERRAMIENTAS COBOX

2 divisores extraíbles.
Ultra durable. Impermeable a IP66.

Ref.	Volumen	Dimensiones
72717	38L	585x385x320mm
72718	52L	585x385x420mm



320mm

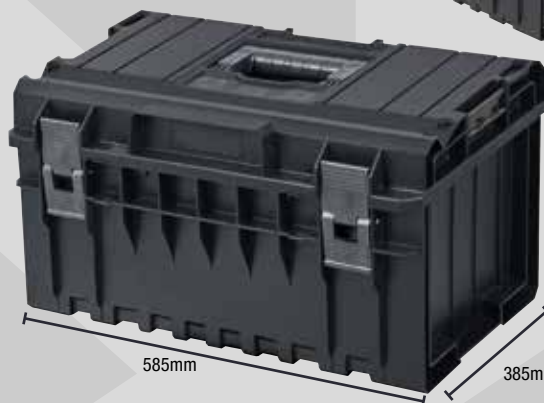

420mm

585mm

385mm

38L

52L

74,90€

Ref. 72717

89,90€

Ref. 72718

CAJA DE HERRAMIENTAS COBOX

6 cajones con caños extraíbles. 2 divisores extraíbles.
Ultra durable. Impermeable a IP66.

Ref.	Dimensiones
72715	585x385x190mm



15,5L

62,90€

Ref. 72715

UNA SOLUCIÓN LISTA PARA USAR !

CONJUNTO DE 2 CAJAS DE HERRAMIENTAS COBOX

1- Ref. 72732
Mango telescópico.
Gran capacidad (60kg carga máxima).
2 divisores extraíbles.
Impermeable a IP66.

2-Ref. 72741
19L - Tamaño: 450x260x224mm.
Impermeable a IP66.

Ref.	Dimensiones
72731	600x460x765mm



2 Caja de herramientas Ref. 72741

1 Caja con carro Ref. 72732

145,00€

Ref. 72731

CONJUNTO DE 3 CAJAS DE HERRAMIENTAS COBOX

1- Ref. 72732
Mango telescópico.
Gran capacidad (60kg carga máxima).
2 divisores extraíbles.
Impermeable a IP66.

2- Ref. 72717
2 divisores extraíbles.
Ultra durable.
Impermeable a IP66.

3- Ref. 72710
12 contenedores extraíbles de fácil vista. Ultra durable.
Impermeable a IP66.

Ref.	Dimensiones
72729	600x460x835mm

3 Estuche de almacenamiento Ref. 72710

1 Caja de transporte Ref. 72717

2 Caja con carro Ref. 72732

249,00€

Ref. 72729





ALICATES RECTOS PARA CIRCLIPS INTERIORES



Forjado y endurecido. Puntas reforzadas.

Ref.	13713	12531
Longitud	135mm	180mm
Ø del anillo de seguridad	10-25mm	19-60mm



135MM

180MM

9,90€

Ref. 13713

10,90€

Ref. 12531

ALICATES DE AGARRE DESLIZANTE 250MM



Con pulsador. Ajuste preciso y ajuste rápido con solo tocar un botón.



250mm



50mm

29,90€

Ref. 13744

ALICATES ANGULADOS PARA CIRCLIPS INTERNOS



Forjado y endurecido. Puntas reforzadas.

Ref.	13714	12535
Longitud	135mm	180mm
Ø del anillo de seguridad	10-25mm	19-60mm



135MM

180MM

9,90€

Ref. 13714

10,90€

Ref. 12535

ALICATES LARGOS DE 280MM DE LARGO

12,90€

Ref. 13704

22,90€

Ref. 13705



80mm

280mm



70mm

340mm



ALICATES RECTOS PARA CIRCLIPS EXTERNOS



Forjado y endurecido. Con primavera de apertura.

Ref.	13710	12533
Longitud	135mm	180mm
Ø del anillo de seguridad	10-25mm	19-60mm



135MM

180MM

9,90€

Ref. 13710

11,50€

Ref. 12533

ALICATES ANGULADOS PARA CIRCLIPS EXTERNOS



Forjado y endurecido. Con primavera de apertura.

Ref.	13711	12537
Longitud	135mm	180mm
Ø del anillo de seguridad	10-25mm	19-60mm



135MM

180MM

9,90€

Ref. 13711

11,50€

Ref. 12537

4 ALICATES CIRCLIP



Alicates rectos y angulados:

- Longitud 180mm

Para círculos interiores y exteriores: Ø 19 a 60mm



24,90€

Ref. 13783

GARANTÍA

3
AÑOS

HERRAMIENTAS QUE SE IMPONEN



MINI CORTADOR DE PERNO REVESTIDO

Acero al cromo vanadio.

GARANTÍA
TOTAL

Ref.	15358
Diámetro del alambre de metal semiduro	6mm
Diámetro de la cuerda de piano	3,5mm
Longitud	200mm
Embalaje	carta

22,90€
Ref. 15358



CORTADOR BI-MATERIAL CON RUEDA

18mm hoja rompible. Tanque con 2 cuchillas de repuesto.

GARANTÍA
TOTAL



3,50€
Ref. 15905

**ANCHURA DE LA HOJA
18 MM**

TIJERAS DE CHAPA 250MM

Cortar hasta:

- Ø 1, acero de 2mm
- Ø 0,7mm acero inoxidable.

GARANTÍA
TOTAL



9,90€
Ref. 12508

CORTADOR AUTOBLOQUEANTE BI-MATERIAL

18mm hoja rompible. Guía de hoja de acero.

Tanque de cuchilla integrado con 2 cuchillas de repuesto.

GARANTÍA
TOTAL



3,90€
Ref. 15848

**ANCHURA DE LA HOJA
18 MM**

HOJA DE SIERRA SUPER HSS BIMETAL

300mm - 12 dientes/cm.



X10

X100

14,90€
Ref. 14702.10

129,00€
Ref. 14702.100

Para acero
inoxidable
y acero suave.

HOJA DE SIERRA

10 dientes/cm. Hoja de acero (8% cobalto). Irrompible. Mayor dureza, alta flexibilidad.



X10

X100

17,90€
Ref. 14706.10

145,00€
Ref. 14706.100

Acero inoxidable
especial y acero
duro.

HOJA DE SIERRA

10 dientes/cm. Acero al carbono. Alta flexibilidad.



X10

X100

6,50€
Ref. 14707.10

49,00€
Ref. 14707.100

Para cobre
y aluminio.

HOJA DE SIERRA

10 dientes/cm. Acero duro.



18,50€
Ref. 14708.10

X10

Acero inoxidable
especial.

CUCHILLO DE METAL 19MM

Cuchilla trapezoidal.

3 posiciones.

Cambio de la cuchilla sin herramientas.

Fácil apertura.

Viene con 3 cuchillas.



DRAKKAR

**LOS PRECIOS!
EXPLOTAN!**



NEW

GARANTÍA
2
AÑOS

9,90€
Ref. 68860



PLEGABLE!

Más opciones en drakkar-tools.com



PINZA VERNIER EN 1/20TH - 150MM

Lectura 0-150mm.
Acero inoxidable endurecido.
Indicador de profundidad.
Regla 200x13mm.



24,90€
Ref. 14401



PINZA VERNIER EN 1/20TH - 200MM

Lectura 0-200mm.
Acero inoxidable endurecido.
Indicador de profundidad.
Regla 200x13mm.



29,50€
Ref. 14402



PINZA DIGITAL 150MM 1/100

Lectura 0-150mm.
Hecho de acero inoxidable.
Indicador de profundidad.
Viene con 2 baterías.



39,90€
Ref. 14404



HERRAMIENTA DE CRIMPADO AUTOMÁTICO

Terminales aislados de engarce. Apriete automático de trinquete.
Potencia ajustable. Mandíbula removible.

Ref.	12522
Longitud	230mm
Diámetro de Manguera	1,5-2,5-6mm ²
Embalaje	A granel



49,90€
Ref. 12522

PINZAS DE CIERRE

Acero de mandíbula de alta calidad.
Sistema de desbloqueo automático de alta precisión.



11,90€
Ref. 14739

250mm

PINZAS DE CIERRE

Caño corto.



0-55mm



64,90€
Ref. 15494

220mm

PINZAS DE CIERRE

Caño largo.



0-82mm



67,90€
Ref. 15495

250mm

PELADOR DE ALAMBRE AUTOMÁTICO

Hoja hecha de alta resistencia Cr12Mov.
3 cavidades de crimpado.
Fuerza de compresión ajustable.

Ref.	13678
Longitud	205mm
Capacidad	0,2 a 6mm ²



12,90€
Ref. 13678

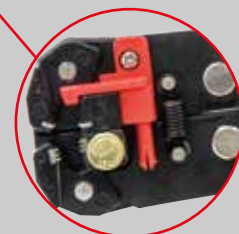



MARTILLO MECÁNICO

C45 cabeza de acero endurecido.



44MM

50MM

16,90€

Ref. 12728

23,90€

Ref. 12714

PUNZONES DE CIFRAS - CAJA DE 9 PIEZAS

GARANTÍA TOTAL

Para el marcado.



6MM

8MM

15,90€

Ref. 17288

19,90€

Ref. 17289

PUNZONES DE LETRAS - CAJA DE 27 PCS

GARANTÍA TOTAL

Para el marcado.



6MM

8MM

35,90€

Ref. 17285

64,90€

Ref. 17286

MARTILLO REMACHADOR

C45 cabeza de acero endurecido.

Ref.	altura de la cabeza	Precio
12716	35mm	16,90€
12718	40mm	17,90€
12720	45mm	22,90€
12722	50mm	28,90€



GARANTÍA TOTAL

CONJUNTO DE 4 CINCELES MECÁNICOS PLANOS

18x125mm - 21x150mm
26x200mm - 29x250mm

59,90€

Ref. 13550



PUNZÓN DE PERNO 3-4-5-6-8MM CON MANGO BI-MATERIAL - SOPORTE DE EXHIBICIÓN DE 5PCS



Con mango bimaterial patentado:

El mango tiene una muesca rodeada de un material antideslizante y amortiguador, lo que permite sujetar la herramienta con firmeza hasta la punta de los dedos.



EXPOSITOR
3-4-5-6-8MM

35,90€

Ref. 68902



COFRE
10-12-14-16-18MM

99,00€

Ref. 68900

NEW



PUNZÓN CORTO Y LARGO CON PUNZÓN Y CENTRO - 17 PIEZAS

- Pin corto punch:
Ø 2x115mm - Ø 3x125mm
Ø 4x150mm - Ø 5x165mm
Ø 6x180mm - Ø 8x180mm
- Pin largo punch
Ø 3,4,5,6,8,10 en 200mm
- Hunt Pointe
Ø 2,3,4,5,6 en 120mm



69,90€

Ref. 13535

PUNZÓN - 6 PIEZAS

- Ø 2x115mm
- Ø 3x125mm
- Ø 4x150mm
- Ø 5x165mm
- Ø 6x180mm
- Ø 8x180mm



22,90€

Ref. 13537



GATO DE CILINDRO HIDRÁULICO

Gato de cilindro soldado. Cuerpo de hierro fundido.
Válvula de seguridad de sobrecarga.

Ref.	13002	13005	13008	13012	13015	13020	13125	13126
Fuerza de trabajo	2T	5T	8T	12T	15T	20T	32T	50T
Altura mínima	148mm	207mm	222mm	227mm	227mm	235mm	260mm	280mm
Altura máxima	276mm	402mm	447mm	457mm	457mm	445mm	420mm	450mm
Course du vérin	80mm	125mm	145mm	150mm	150mm	150mm	160mm	170mm
Peso	2kg	3,7kg	4,8kg	6kg	7kg	8,6kg	17,8kg	25,8kg
Precio	25,90€	44,90€	44,90€	49,90€	59,90€	71,90€	139,00€	169,00€



CONJUNTO DE 2 SOPORTES DE CREMALLERA Y PINÓN

Gama profesional.

Ref.	15217	15224	15228	15232
Fuerza de trabajo	2T	3T	6T	12T
Altura mínima	275mm	315mm	410mm	460mm
Altura máxima	428mm	430mm	610mm	705mm
Precio	26,90€	36,00€	59,00€	169,00€



SOPORTE DE PINES, ÚNICO

Ref.	15213	15220
Fuerza de trabajo	12T	16T
Altura mínima	500mm	580mm
Altura máxima	770mm	1010mm
Peso	15,2kg	18,2kg

**12T.****185,00€**
Ref. 15213**16T.****199,00€**
Ref. 15220

GATO DE RUEDAS DOBLE PISTÓN DE PERFIL EXTRA BAJO 3T

Ruedas de nylon.

Ref.	52542
Altura mínima	76mm
Altura máxima	502mm
Longitud	740mm
Peso	33,9kg

**3T.
EXTRA BAJO
(76MM)****245,00€**
Ref. 52542

GATO DE RUEDAS 3T CON PEDAL

Función de bajada controlada.
Almohadilla de goma para proteger la parte inferior del chasis.
Manija con espuma protectora.

Ref.	15453
Altura mínima	145mm
Altura máxima	500mm
Longitud	640mm
Peso	38,8kg

**3T.
PEDAL LENTO
RÁPIDO****229,00€**
Ref. 15453

GATO DE RUEDAS 2T LONGITUD DE PERFIL BAJO 560MM

Equipado con una manija de transporte. Fuerza de trabajo 2T.
Altura de elevación de 85 a 380mm. Longitud 560mm. Extra bajo.

Ref.	52519
Altura mínima	85mm
Altura máxima	380mm
Longitud	560mm
Peso	12,100kg

**2T. EXTRA BAJO
(85MM)** **DRAKKAR****LOS PRECIOS
EXPLOTAN!****69,00€**
Ref. 52519**NEW**

PAQUETE QUE INCLUYE:

**GATO HIDRÁULICO + SOPORTE DE CREMALLERA
+ JUEGO DE LLAVES DE VASO**

399,00€

Ref. 86114

1

**2 SOPORTES DE
CREMALLERA 3T**

REF.15224



2

1 GATO HIDRÁULICO 3T

REF.52540

Función de descenso controlado.



3

**1 JUEGO DE
LLAVES DE
VASO 1/4"
3/8" 1/2"
219PC**

REF.67704



¡GRATIS!

4

**1 ANTORCHA
DE CABEZA LED**

REF.82255

*Sensitiva (botón del sensor
de movimiento).
Diadema de silicona muy cómoda.*

5

**1 LÁMPARA "CAPUCHA"
LED SUAVE 1000 LÚMENES
CON CORREAS**

REF.82369

*Extensible de 1,30 m a 2,2 m.
Ganchos giratorios.
Magnético.*



1



2



3



4



5



GATO DE RUEDAS 3T PERFIL BAJO, DOBLE PISTÓN

Doble pistón.
Ligero gracias a su chasis de aluminio/acero.
Ruedas de nylon.

Ref.	52544
Altura mínima	101mm
Altura máxima	471mm
Longitud	670mm
Peso	25,7kg

3T.
PERFIL BAJO (101MM)

249,00€
Ref. 52544



GATO DE RUEDAS HIDRONEUMÁTICO 22T

Diámetro del adaptador: 48 mm.
Longitud del mango: 1165 mm.

Ref.	52610
Fuerza de trabajo	22T
Altura mínima	225mm
Altura máxima	452mm
Longitud	710mm
Peso	36,5kg

DRAKKAR
LOS PRECIOS!
EXPLOTAN!



3 extensiones:
21, 61 y 100mm.

22T

390,00€
Ref. 52610

GATO NEUMÁTICO 2T

Ref.	15047	15048
Altura mínima	115mm	200mm
Altura máxima	430mm	560mm

2 CALZETINES

549,00€
Ref. 15047

3 CALZETINES

639,00€
Ref. 15048



GATO DE RUEDAS HIDRONEUMÁTICO

Presión de funcionamiento: 9-12 bar.
Mango 3 posiciones: 0° - 45° - 90°.

Ref.	15041	15042	15044	15045	15046	52601
Altura mínima	150mm	150mm	125mm	215mm	360mm	150mm
Altura máxima	409mm (con extensiones)	409mm (con extensiones)	407mm (con extensiones)	564mm (con extensiones)	772mm (con extensiones)	447mm (con extensiones)
Se suministra con	2 extensiones: 45mm y 75mm	2 extensiones: 45 mm y 75 mm	3 extensiones: 11mm, 45mm y 75mm	2 extensiones: 45mm y 75mm	2 extensiones: 45mm y 100mm	2 extensiones: 45mm y 75mm
Peso	24kg	40kg	36kg	73kg	87kg	59,8kg
Precio	1 249€	1 299€	1 399€	1 699€	2 059€	1 999€





GRÚA DE TALLER PLEGABLE

Doble pistón.
Sistema de hombre muerto.
Gancho giratorio.

Ref.	13078	13077
Longitud máxima del brazo	1058mm mini - 1308mm máx	1410mm mini - 1700mm máx
Altura de utilización	2120mm mini - 2270mm máx	2450mm mini - 2660mm máx
Peso	86kg	165kg

1T

529,00€

Ref. 13078

2T

1 099,00€

Ref. 13077



BALANCEADOR DE CARGA 680KG PARA GRÚA

2 agujeros adicionales para ajustar el posicionamiento de la cadena.

Ref.	10589
Longitud	400mm
Peso	5,7kg

49,90€

Ref. 10589



GATO DE FOSO

Ruedas de nylon.

Ref.	52642	15310
Altura mínima	1120mm	1265mm
Altura máxima	1930mm	2075mm

500KG

299,00€

Ref. 52642

1T

599,00€

Ref. 15310



CABEZA GIRATORIA

Dim. 340x340x130mm.



109,00€

Ref. 10585

GATO DE FOSO 500KG DOBLE CILINDRO

Cabezal giratorio y ajustable.
Ruedas de nylon.

Ref.	52644
Altura mínima	815mm
Altura máxima	1760mm

500KG

499,00€

Ref. 52644



Cabezal giratorio extra bajo, elevación rápida

SOPORTE DEL MOTOR SOBRE RUEDAS 450KG MAX.

4 puntos de fijación. 8 posiciones de bloqueo.

Ref.	10588
Longitud	925mm
Anchura	780mm
Altura	850mm

450KG

139,00€

Ref. 10588



CARRO DE GARAJE DE UNA SOLA PIEZA 110KG

Sol 1016x483x129mm.

41,50€

Ref. 15399



CARRO DE INSPECCIÓN BÁSICO 100KG

Sol 915x435mm.

DRAKKAR
LOS PRECIOS!
EXPLOTAN!



25,00€

Ref. 15392





TORNILLO DE ACERO CON YUNQUE BASE GIRATORIA 360°

Ref.	15994	15990	15991
Anchura mordazas	125mm	150mm	200mm
Apertura	125mm	150mm	200mm
A	67mm	75mm	85mm
Peso	11kg	14,6kg	19,2kg
Precio	119€	129€	199€

GARANTÍA
10
AÑOS

TORNILLO DE ACERO CON YUNQUE/BASE GIRATORIA DE 360°

100% acero. Corredor de acero de manganeso prismático. Ajustador de Slack y ajuste del dedo del pie.

Ref.	15996
Anchura mordazas	150mm
Apertura	200mm
Peso	18,4kg

GARANTÍA
10
AÑOS**439,00€**

Ref. 15996

Gran apertura:
+20% respecto al estándar del mercado

TAMBOR DE MOLIENDA MUELA/CEPILLO Ø 150MM

Muela: Tamaño de grano 80. Diámetro 32mm.

Ref.	15526
Alimentación	230V
Diámetro	150mm
Potencia	520W

**229,00€**

Ref. 15526

TAMBOR DE MOLIENDA MUELA/MUELA Ø 150MM

Muela: Tamaño de grano 36 y 80. Diámetro 32mm.

Ref.	15528
Alimentación	230V
Diámetro	150mm
Potencia	520W
Peso	17kg

**229,00€**

Ref. 15528

PIE DE TAMBOR SOLO

Bandeja: 360x230mm. Altura total: 800mm.

**159,00€**

Ref. 15529

BANCO DE TRABAJO METÁLICO, MÓVIL 150KG, CON COLECTOR LÍQUIDO 150KG

Encimera curva para recoger líquidos (aceite, líquidos...). Cajón 400x300x125mm con 2 llaves. Capacidad de la bandeja de aceite 5L.

Ref.	09276
Carga máx.	150kg
Longitud	1200mm
Anchura	640mm
Altura	872mm
Peso	56,5kg

**1200MM****449,00€**

Ref. 09276



BANCO DE TRABAJO BANDEJA DE MADERA CON 2 CAJONES

Espesor de la placa 40mm. Dimensión del cajón 340x460x108mm (WxDxH)

Ref.	09277
Carga máx.	350kg
Anchura	640mm
Altura	910mm

**1500MM**DISPONIBLE EN BANDEJA
2000 MM - 3 CAJONES**499,00€**

Ref. 09277

599,00€

Ref. 09279



MESA ELEVADORA DE TIJERA SIMPLE

Placa de deslizamiento del operador. Pedal de freno.

Ref.	13160	13165
Altura mínima de elevación	225mm	340mm
Altura máxima de elevación	515mm	900mm
Altura total	935mm	969mm
Tamaño de la bandeja	740x450x35mm	855x500x50mm



150KG

500KG

399,00€

Ref. 13160

629,00€

Ref. 13165

MESA ELEVADORA DE DOBLE TIJERA

Placa de deslizamiento del operador. Pedal de freno..

Ref.	13170
Altura mínima de elevación	350mm
Altura máxima de elevación	1300mm
Altura total	970mm
Tamaño de la bandeja	910x500x50mm



350KG
CINCEL DOBLE

749,00€

Ref. 13170

MESA ELEVADORA 680KG

Mesa elevadora con bomba manual y neumática.

VERSIÓN DE 2 RUEDAS

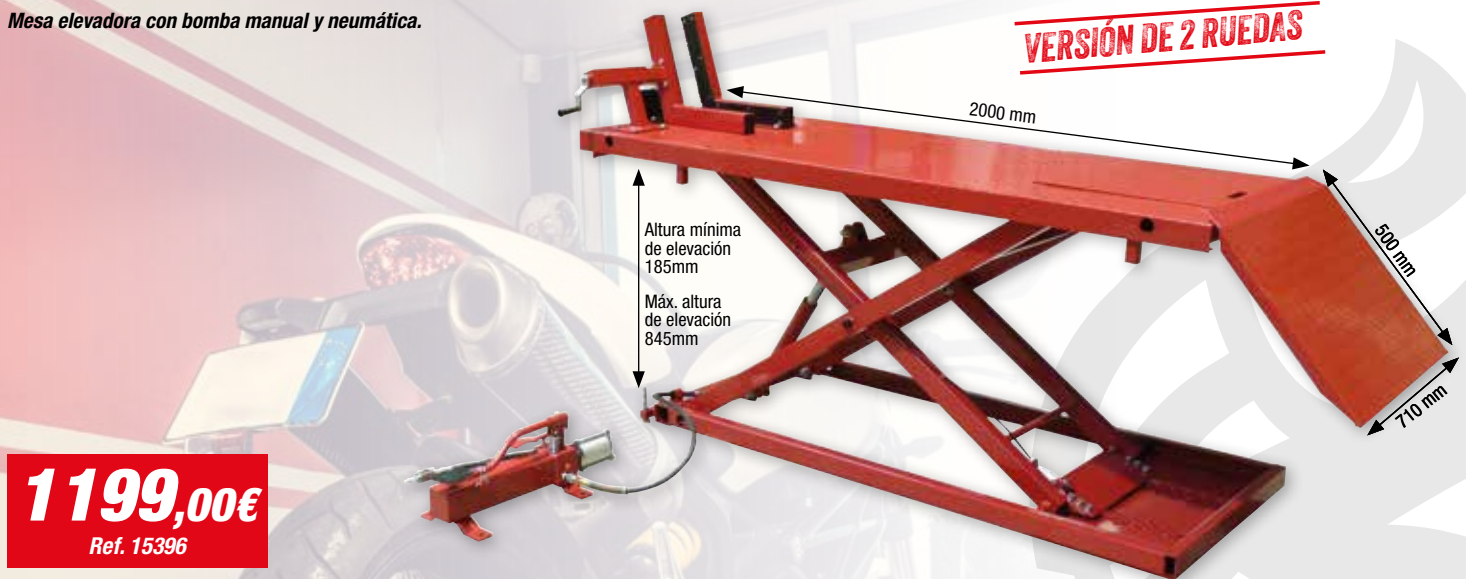

1199,00€

Ref. 15396

MESA ELEVADORA PARA 2 Y 4 RUEDAS (MOTOCICLETA, QUAD, CORTACÉSPED, CORTACÉSPED, ETC...)

Mesa elevadora con extensión de mesa, bomba manual y neumática.

VERSIÓN DE 2 O 4 RUEDAS



1499,00€

Ref. 15398



ESTANTE METÁLICO 1000KG

250kg por estantes.
L.914XL.457xh.1674mm.

**109,00€**

Ref. 09077

ESTANTE DE TALLER 2400KG

600kg por estantes.
L.1955XL.610xh.1830mm.

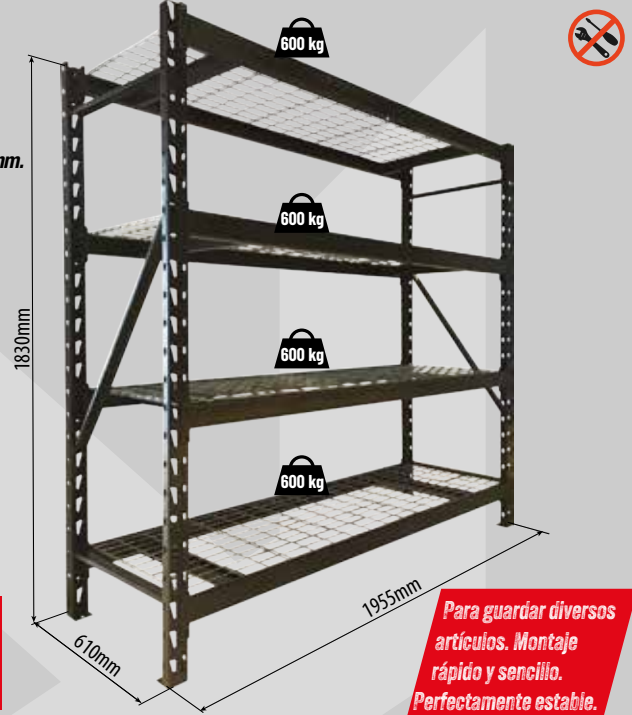
**399,00€**

Ref. 09076

Para guardar diversos artículos. Montaje rápido y sencillo. Perfectamente estable.

PANEL DE SOPORTE + CAJAS DE CAÑO

Suministrado con 9 cajas de caños.

Ref.	Dimensiones
72780	380x340mm

**18,90€**

Ref. 72780

ARMARIO DE ALMACENAMIENTO

360x130x470mm.

8 Almacenamiento L.91 x H.75 x P.120mm.
4 Almacenamiento L.111 x H.75 x P.120mm.
Montaje en pared.

12 CAJAS**14,90€**

Ref. 72559



CAJA DE CONSTRUCCIÓN

Alta rigidez y robustez.

2 manijas.

Equipado con un broche con puerta de candado.

Ref.	Capacidad	Carga máxi	Dimensiones	Precio
72392	50L	30kg	550x300x300mm	119,00€
72394	80L	50kg	670x350x350mm	135,00€
72396	105L	50kg	850x350x350mm	199,00€

**NEW**

BANDEJA DESLIZANTE PARA UNA CAJA DE CONSTRUCCIÓN

Optimiza el espacio de almacenamiento.

Ref.	para ref.	Dimensiones
72406	72392	420x260x50mm
72408	72394-72396	470x310x80mm

**NEW****39,90€**

Ref. 72406

40,90€

Ref. 72408

CAJA DE HERRAMIENTAS DE METAL 5 COMPARTIMENTOS

Gran volumen.

Acceso al 100% de los taquillas.

0,6mm chapa metálica.

Ref.	Dimensiones	Peso
72361	450x200x220mm	4,5kg

**NEW****39,90€**

Ref. 72361

BOLSA DE HERRAMIENTAS TEXTIL

Modelo profesional.

Bordes rígidos.

Cierre de gancho y bucle.

3 bolsillos en el interior.

12 bolsillos exteriores.

**39,90€**

Ref. 15691





PRENSA DE TALLER 10T

Modelo Workbench.
Dimensiones: 1065 x 660 x 495mm.

Ref.	10532
Carrera del cilindro	175mm
Altura	732mm
Ancho interior	336mm
Dimensiones máximas de trabajo	345mm
Peso	55,2kg



349,00€

Ref. 10532

PRENSA DE TALLER 15T

Modelo Workbench.
Altura de mesa ajustable: 157 a 457mm.

Ref.	52695
Carrera del cilindro	160mm
Altura	883mm
Ancho interior	500mm
Dimensiones máximas de trabajo	457mm
Peso	73kg



699,00€

Ref. 52695

REJILLA PROTECTORA

139,00€

Ref. 52801

PRENSA DE TALLER MANUAL NEUMÁTICA 20T MARCO SOLDADO

Marco soldado.
Ancho: 700mm.
Cilindro móvil deslizante lateralmente.

Ref.	52711
Carrera del cilindro	185mm
Altura	1520mm
Ancho interior	480mm
Dimensiones máximas de trabajo	890mm
Peso	98kg



NEW

749,00€

Ref. 52711

REJILLA PROYECTORA

145,00€

Ref. 52809

PRENSA DE TALLER MANUAL Y NEUMÁTICA 50T

Pistón con retorno automático.
Cilindro móvil deslizante lateralmente.
Pedal de control para la bomba neumática.

Ref.	10550
Carrera del cilindro	200mm
Altura	1831mm
Ancho interior	730mm
Dimensiones máximas de trabajo	1047,5mm
Peso	302,5kg



NEW

179,00€

Ref. 10582

2 599,00€

Ref. 10550

PRENSA DE TALLER 30T

Pistón con retorno automático.
Mesa ajustable.
Cilindro móvil deslizante lateralmente.

Ref.	10540
Carrera del cilindro	152mm
Altura	1773mm
Ancho interior	535mm
Dimensiones máximas de trabajo	1030mm
Peso	165kg



REJILLA PROTECTORA

145,00€

Ref. 10572

DRAKKAR

LOS PRECIOS EXPLOTAN!

999,00€

Ref. 10540





PAQUETE DE ILUMINACIÓN DE INDUCCIÓN - LINTERNA DE CABEZA + LÁMPARA DE MANO + CARGADOR

El paquete incluye:

- 1 faro delantero 400 lúmenes
- 1 lámpara de mano de taller 1000 lúmenes
- 1 cargador de inducción

Carga sin cables

NEW**109,00€**

Ref. 82387



PAQUETE DE ILUMINACIÓN DE INDUCCIÓN - LINTERNA + LÁMPARA DE MANO + CARGADOR

El paquete incluye:

- 1 linterna 1000 lúmenes
- 1 lámpara de mano taller 1000 lúmenes plegables
- 1 cargador de inducción

115,00€

Ref. 82383



CARGADOR DE INDUCCIÓN DUAL CON SOPORTE PARA TELÉFONO MÓVIL

Carga ultra rápida. Imán potente para ser fijado contra un soporte de metal.
Se puede atornillar (tornillos no incluidos).
Indicador de carga. IK08. IP20.

Ref.	82225
Potencia	5W+5W

Se suministra con:
- 1 cable USB-C

49,90€

Ref. 82225

¡CARGO RÁPIDO!

LINTERNA DE CABEZA LED 400 LUMENES RECARGABLE

4 modos de iluminación. Potencia: 100 a 400 lúmenes.
Diadema desmontable, lavable, elástica, antideslizante.
Carga por inducción o cable USB-C.
IP65. IK07.

400 LÚMENES**25,90€**

Ref. 82252

Se suministra con:
- 1 cable USB-C



LINTERNA RECARGABLE 1000 LUMENES LED

Lámpara giratoria de 180° (5 posiciones).
4 modos de iluminación.
Potencia: 250 a 1000 lúmenes.
Carga por inducción o cable USB-C.
IP65. IK07.

1000 LÚMENES**32,90€**

Ref. 82323

Se suministra con:
- 1 cable USB-C



LINTERNA RECARGABLE 1000 LUMENES LED

4 modos de iluminación.
Potencia: 150 a 1000 lúmenes.
Carga por inducción o cable USB-C.
IK08. IP54.

1000 LÚMENES**39,90€**

Ref. 82320

Se suministra con:
- 1 cable USB-C



LINTERNA RECARGABLE 1000 LUMENES LED

Lámpara plegable (7 posiciones).
cabezal giratorio de 270°
4 modos de iluminación.
Potencia: 170 a 1000 lúmenes.
Carga por inducción o cable USB-C.
IP54/IK07.

1000 LÚMENES**41,50€**

Ref. 82300

Se suministra con:
- 1 cable USB-C



PAQUETE QUE INCLUYE:

**CARGADOR + LINTERNA + LINTERNA FRONTAL
+ LÁMPARA DE TALLER**

139,00€

Ref. 86112

1

**1 CARGADOR DE INDUCCIÓN
DUAL CON SOPORTE PARA
TELÉFONO MÓVIL**

REF.82225

*Imán potente.
Se puede enroscar.
Indicador de carga.*

2

**LINTERNA RECARGABLE
1000 LÚMENES LED**

REF.82320

*4 modos de iluminación.
Potencia: 150 a 1000 lúmenes.
Carga por inducción o cable USB-C.*

3

**1 LINTERNA LED 1000 LÚMENES
RECARGABLE**

REF.82300

*Lámpara plegable (7 posiciones).
cabezal giratorio de 270°
4 modos de iluminación.
Potencia: 170 a 1000 lúmenes.
Carga por inducción o cable USB-C.*

4

**1 LINTERNA DE CABEZA
LED 400 LÚMENES
RECARGABLE POR
INDUCCIÓN**

REF.82252

*4 modos de iluminación.
Potencia: 100 a 400 lúmenes.*

¡GRATIS!

5

**1 LÁMPARA "CAPAD" LED
SOFT 1000 LÚMENES
CON SOPORTE MAGNÉTICO**

REF.82368

Magnetizado.

1

2

3

4

5



ANTORCHA DE PLUMA RECARGABLE 7 + 1 LED - 120 LÚMENES

Autonomía 3-4h.
Con indicador de carga.
IP20.
Viene con cable micro USB, longitud 1m.

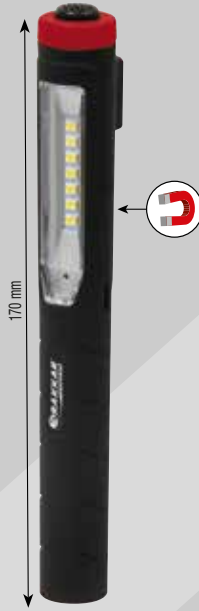

120 LÚMENES

19,90€

Ref. 02310

LINTERNA DE BOLSILLO RECARGABLE 5 LED 220 LÚMENES

Magnético.
Autonomía 4h.

Se suministra con cable micro USB.



220 LÚMENES

24,90€

Ref. 02384

LÁMPARA DE TALLER RECARGABLE LED 500 LÚMENES

Lámpara de mano articulada.
Soporta caídas de hasta 2m.
IP20.

Ref.	02220
Batería	3,7V 2500mAh Li-ion
Autonomía	2h30-12h

Se suministra con cable USB.

500 LÚMENES

35,90€

Ref. 02220



LÁMPARA DE TALLER RECARGABLE LED 700 LÚMENES

Mango delgado.
Indicador de batería.
IP54.

700 LÚMENES

42,90€

Ref. 02324



LÁMPARA DE TALLER RECARGABLE LED 800 LÚMENES

1 LED Cree 10W.
IP 44.
Con encendedor de cigarrillos y cargador de red.
Autonomía: De 3 a 4h a plena potencia.



LÁMPARA DE TALLER RECARGABLE LED 1000 LÚMENES

Iluminación en 2 lados a 360° y al final.
Cabezal rotatorio.

Se suministra con cable USB-C de 1,1 m.

1000 LÚMENES

39,90€

Ref. 82290



NEW



800 LÚMENES

34,90€

Ref. 02268





LÁMPARA "CAPAD" LED SOFT 1000 LÚMENES CON SOPORTE MAGNÉTICO

Indicador de carga.
Toma USB-C con protección impermeable.
Rápido.
Puede ser fijado por velcro o imán.
6500K.

Ref.	82368	82369
Autonomía	2-5h	2-5h

1000 LÚMENES

29,90€

Ref. 82368

Se suministra con:
- 1 cable USB-C de 0,5 m



CON CORREAS DE
1, 60M A 2,30M

35,90€

Ref. 82369

Se suministra con:
- 1 cable USB-C de 0,5 m



NEW



LINTERNA DE CABEZA LED

Sensible (botón del sensor de movimiento).
Diadema de silicona muy cómoda.

Ref.	82255	82257
Autonomía	3-11h	2-9h
Lúmenes	500l+250lm	700+350lm

21,90€

Ref. 82255



25,90€

Ref. 82257



NEW



LÁMPARA DE TALLER RECARGABLE LED 1000 LÚMENES

Sensible (botón del sensor de movimiento).
6 modos de iluminación + función roja SOS.

Se suministra con:
- 1 cable USB-C de 0,5 m

1000 LÚMENES

19,90€

Ref. 82258



NEW



LÁMPARA DE TALLER RECARGABLE LED 1500 LÚMENES - BATERIA REMOTA

Sistema de enfoque avanzado.
Diadema desmontable - lavable - elástico - ajustable.

Se suministra con:
- 1 cable USB de 1 m

1500 LÚMENES

39,90€

Ref. 82260



Ultra potente
Batería reemplazable

NEW



LUZ DE TRABAJO RECARGABLE LED

Función de batería externa (Powerbank).

Ref.	82442	82443	82444
Potencia	10W	20W	30W
Lúmenes	900lm	1800lm	2700lm
Precio	28,90€	39,00€	53,90€



NEW



LÁMPARA DE TRABAJO LED 230V 30W 2700LM

Ligero
Cable de 3 m

2700 LÚMENES

29,90€

Ref. 82445



NEW



CONVERTIDOR SINUSOIDAL PURO

Convertidor sinusoidal puro. 12V DC/230V AC.
Sinusoide puro 12V. Ventilador.

Sobrecarga de salida, cortocircuito, protección de bajo y alto voltaje de entrada.
Conector USB 1. Se suministra con cordones.

Ref.	05181	05190	05198
Potencia	300W	1000W	2000W
Potencia máxima	600W	2000W	4000W
Enchufe	1 Conector 16A + 1 conector USB	1 Conector 16A + 1 conector USB	2 enchufes 10-16A + 1 conector USB

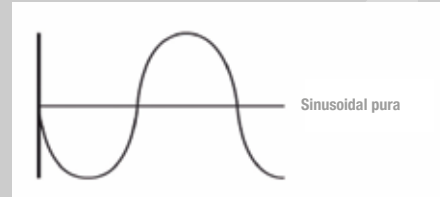

NEW



600W

119,00€

Ref. 05181



2000W

239,90€

Ref. 05190



4000W

419,00€

Ref. 05198

Especial para ordenadores y equipos sensibles

REDUCTOR DE VOLTAJE 24V-12V

Con cortocircuito, sobre voltaje, bajo voltaje, sobre protección de carga.
1 conector USB.

Encendedor de cigarrillos 1 vaso.

NEW

Ref.	05175
Frecuencia	50Hz
Corriente	15A.

1 toma USB

**32,90€**

Ref. 05175

BOBINADORA ELÉCTRICA AUTOMÁTICA H05VV-F 3G1,5MM² 230V

Resorte de retorno de acero endurecido. Protección IP20.

Ref.	03107
Longitud	22m+2m
Potencia máxima	Cable desenrollado de 2300 W - Cable enrollado de 1000 W

NF

Soporte de pared metálico giratorio 180°
Autobloqueo



22+2M

119,00€

Ref. 03107

BOBINADORA ELÉCTRICA AUTOMÁTICA H07RN-F 230V

Resorte de retorno de acero endurecido.

Sistema de bloqueo para el cable a la longitud deseada.

Giratorio a través de 180°

Protección IP44.

NEW

NF

Ref.	03100	82651
Cable	3G1,5mm ²	3G2,5mm ²
Potencia máxima	Cable desenrollado de 1800 W - Cable enrollado de 1200 W	Cable desenrollado de 2300 W - Cable enrollado de 1000 W

Soporte de pared metálico giratorio 180°
Autobloqueo



Ref. 03100

16+2M

119,00€

Ref. 03100

15+2M

139,00€

Ref. 82651



PAQUETE QUE INCLUYE:

**CARGADOR + ARRANCADOR DE REFUERZO
+ COMPROBADOR DE BATERÍA DIGITAL**

479,00€

Ref. 86116

1

1 ARRANCADOR DE REFUERZO PRO 12 V - 2650 A

REF. 54225

*Batería reforzada -
Calidad europea -
Tipo AGM.
Incluye cargador.*

2

1 CARGADOR DE BATERÍA AUTOMÁTICO

REF. 54240

*Para baterías AGM, de gel, de calcio/húmedas,
Start&Stop y de iones de litio.
Totalmente automática.*

*Protegida contra cortocircuitos, inversión de polaridad,
sobrecarga y sobrecalentamiento.*

3

1 PROBADOR DE BATERÍA DIGITAL 12/24V CON IMPRESORA

REF. 04037

*Resultados instantáneos. Historial guardado.
Impresora térmica integrada.
No requiere pilas.*

¡GRATIS!

4

1 BATERÍA EXTERNA DE 20 W

REF. 84771

*Dos puertos USB-C y un puerto USB-A.
Incluye un cable USB-C desmontable.
La pantalla digital indica el nivel de batería restante.*





CARGADOR DE BATERÍA AUTOMÁTICO

Para la mayoría de los tipos de baterías (AGM, gel, calcio/húmedo, arranque y parada, iones de litio). Automático. Cortocircuito, polaridad inversa, sobrecarga y protección contra sobrecalentamiento.

Ref.	54240	54242	54244
Modelo	THUNDER 5	THUNDER 10	THUNDER 25
Tensión de carga	6/12V	6/12V	12/24V
Corriente de carga efectiva	5A	10A	4/12/25A
Precio	49,90€	79,90€	149€

Se suministra con:
- 1 cable de conexión con pinzas



Ref. 54242

Despierta las baterías y los motores dormidos



NEW

CARGADOR DE ARRANQUE AUTOMÁTICO 6/12V 20A

Para 6/12V GEL, AGM, baterías HÚMEDAS. Automático. Probador de batería, probador de alternador. Fuente de alimentación estabilizada de 13,6V. La función de inicio de 100A hace que sea fácil de arrancar. Cortocircuito, polaridad inversa, sobrecarga y protección contra sobrecalentamiento.

Ref.	54248
Modelo	Starting 100A
Alimentación	230V
Tensión de carga	6/12V
Corriente de carga efectiva	2-10-20A

Se suministra con:
- 1 cable de conexión con pinzas de 1,50 m de longitud



139,00€

Ref. 54248

NEW

PROBADOR DE BATERÍA DIGITAL 12/24V CON IMPRESORA

Para comprobar el estado de la batería, la carga, la resistencia y la capacidad de arranque. Para baterías de 12/24V Salvar la historia. Impresora térmica integrada. Suministrado con 2 rollos de papel, bolsa de 1, aviso de 1, 1 CD, cable USB de 1, funciona sin baterías.

Ref.	04037
Rango de ajuste	20/1000A (CCA), 20/700A (IEC), 20/700A (DIN), 2/120A (AH)
Capacidad de la batería	2-120Ah
Dimensiones	95x210x45mm
Peso	0,46kg

189,00€

Ref. 04037



JUEGO DE CABLES EQUIPADO CON CLIPS DE LATÓN

Suministrado con estuche de transporte.

Ref.	Longitud	Diámetro de Manguera	Capacidad	Precio
04131	2x3m	16mm ²	400A	64,90€
04124	2x3m	25mm ²	650A	69,90€
04132	2x4m	25mm ²	600A	79,90€
04133	2x4,5m	35mm ²	800A	139,90€
04134	2x5m	50mm ²	1000A	199,00€



CARGADOR DE ARRANQUE AUTOMÁTICO SOBRE RUEDAS 12/24V 60A

Para 12/24V GEL, AGM, baterías HÚMEDAS. Modo de carga manual/automático. La función "Start" de 250A facilita el inicio: - 250A a 12V. - 125A a 24V. Cortocircuito, polaridad inversa, sobrecarga y protección contra sobrecalentamiento.

Ref.	54250
Modelo	Starting 250A
Alimentación	230V
Tensión de carga	12/24V
Corriente de carga efectiva	5-20-60A à 12V et 5-20-30A à 24V

395,00€

Ref. 54250

Se suministra con:
- 1 cable de conexión con pinzas de 1,80 m de longitud



NEW

JUEGO DE CABLES EQUIPADO CON CLIPS DE LATÓN REFORZADO

Suministrado con estuche de transporte.

Ref.	Longitud	Diámetro de Manguera	Capacidad
04163	2x4,5m	35mm ²	800A
04164	2x5m	50mm ²	1000A



159,00€

Ref. 04163

209,00€

Ref. 04164

Clips estilo cocodrilo para un mejor agarre



EL PODER DE THOR

AMPLIFICADOR DE ULTRA-CONDENSADOR PORTÁTIL

Nueva tecnología booster, sin batería!

Los condensadores utilizan energía residual de la batería para arrancar el vehículo.

Ref.	04591	04592	04593
Tensión de arranque	12V	12V	12-24V
Corriente de arranque	1400A	1800A	4400A - 3400A
Corriente de irrupción máxima	8000A	9000A	18000A - 9000A
Número de faradios	10x950F	6x3000F	10x3400F
Longitud del cable	0,50m	1,5m	1,7m
Precio	659€	1 099€	1 649€

CARGA RÁPIDA: 30 SEGUNDOS DESDE EL ALTERNADOR O 2 MINUTOS DESDE CUALQUIER VEHÍCULO. 1.000.000 DE CICLOS. SIN BATERÍA: SIN MANTENIMIENTO.

12V



Ref. 04591

12V



Ref. 04592

Siempre listo, amplificador de ultracondensador



12-24V



Ref. 04593

BOOSTER PORTÁTIL 12/24V

Protección de polaridad inversa. 2 baterías de calidad superior.

Ref.	04524
Corriente de arranque	2340A-1170A
Corriente de irrupción máxima	6200A-3100A
Capacidad de la batería	2x23Ah
Longitud del cable	1,65m

12-24V

899,00€
Ref. 04524

Indicador de carga
Toma de encendedor de cigarrillos
Carcasa ABS a prueba de golpes
Abrazaderas completamente aisladas



BOOSTER 12/24V SOBRE RUEDAS

Sobretensión y protección de polaridad inversa. Suministrado con cargador.

Ref.	04526
Corriente de arranque	12V 2560A - 24V 1280A
Corriente de irrupción máxima	6200A-3100A
Longitud del cable	1,80m

12-24V

1 299,00€
Ref. 04526

Indicador de carga
Toma de encendedor de cigarrillos
Carcasa ABS a prueba de golpes
Abrazaderas completamente aisladas



BOOSTER START PRO

Pinza profesional. Advertencia de inversión de polaridad. Batería reforzada - Calidad europea - Tipo AGM. Se entrega con cargador.

Ref.	54230
Modelo	Start Pro 12/24V
Corriente de arranque	2000/1000A
Corriente de irrupción máxima	5300/2650A
Capacidad de la batería	2x22Ah

Batería reforzada de 22Ah
Calidad europea



LOS PRECIOS EXPLOTAN!



12/24V

459,00€
Ref. 54230



ASPIRADOR HÚMEDO Y SECO 20L

Cadena antiestática.

Ref.	07411
Materia	tazón de acero inoxidable
Potencia	1200W
Longitud de la manguera	2m



20L

119,00€

Ref. 07411

ASPIRADOR HÚMEDO Y SECO 30L

Cadena antiestática.

Ref.	07436
Materia	tazón de acero inoxidable
Potencia	1200W
Longitud de la manguera	2m



30L

129,00€

Ref. 07436

ASPIRADOR HÚMEDO Y SECO 40L

Cadena antiestática.
4 ruedas giratorias.

Ref.	07401
Materia	tazón de acero inoxidable
Potencia	1200W
Longitud de la manguera	2m



40L

189,00€

Ref. 07401

ASPIRADOR HÚMEDO Y SECO 50L

Tubo de descarga, cadena antiestática.
vaso para paquete de energía eléctrica (max 2000W).

Ref.	07403
Materia	tazón de acero inoxidable
Potencia	1200W
Longitud de la manguera	2m



50L TANQUE DE INCLINACIÓN

209,00€

Ref. 07403

ASPIRADOR HÚMEDO Y SECO 80L

Manguera de drenaje.
Cadena antiestática.

Ref.	07408
Materia	tazón de acero inoxidable
Potencia	3600W
Longitud de la manguera	5m



3 motores

80L TANQUE DE INCLINACIÓN

329,00€

Ref. 07408



BARREDORA MECÁNICA

Compacto, ligero, maniobrable para un barrido excelente.

Ref.	07805	07815
Capacidad del tanque de basura	20L	40L
Superficie	±2800 m²/h	±3200 m²/h
Anchura de barrido	70cm	80cm

20L

159,00€

Ref. 07805



40L

199,00€

Ref. 07815



***SISTEMA DE VÁLVULA VST:**

El limpiador está protegido si la limpieza se detiene por no más de 3 minutos. Si no, debe apagarse con el botón de apagado en el limpiador.

****SISTEMA DE PARADA TOTAL:** No hay preguntas que hacer, el limpiador se detendrá cuando no esté en uso. El sistema también ahorra energía y extiende la vida del limpiador.

HIDROLIMPIADORA DE AGUA FRÍA AP 230V 8 L/MIN PARADA TOTAL

Bomba radial de grado industrial (pistones cerámicos) con cigüeñal. Motor 3HP. Marco soldado. Sistema de parada total*.

Ref.	64780	64782
Potencia	2200W	
Caudal máx.	8 l/min - 480 l/h	
Presión operacional	160 bar	
Material bomba	latón	

TOTAL STOP**

Se suministra con:

- Pistola AP con conexión giratoria
- Lanza simple de 700 mm con cabezal y boquilla ajustables
- Manguera trenzada
- Ruedas inflables

NEW

CON MANGUERA 10M

1 199,00€

Ref. 64780

CON MANGUERA 20M

1 229,00€

Ref. 64782



CARRETE DE MANGUERA DE AGUA DIRECCIONABLE AUTOMÁTICA

Desmontaje rápido del soporte de invernada.

Ref.	83205
Longitud de Manguera Principal	20m+2m
ØDiámetro de la tubería	11x15mm
Caudal	11,3l/min

20M+2M

89,90€

Ref. 83205



NEW

HIDROLIMPIADORA DE AGUA FRÍA AP 380V 14 L/MIN 230 BAR

Bomba radial de grado industrial (pistones cerámicos) con cigüeñal. Motor de 7.5HP. Marco soldado.

Potencia	5,5kw
Caudal máx.	14 l/min - 840 l/h
Presión operacional	230 bar
Material bomba	latón

VST*

VST*

TOTAL STOP**

TOTAL STOP**

CON MANGUERA 20M

1 369,00€

Ref. 64785

CON MANGUERA 20M + CARRETE + LANZA TURBO

1 599,00€

Ref. 64786



Se suministra con:

- Pistola AP con conexión giratoria
- Lanza simple de 700 mm con cabezal y boquilla ajustables
- Manguera trenzada
- Ruedas inflables

NEW

CON MANGUERA 20M

1 499,00€

Ref. 64876

CON MANGUERA 20M + CARRETE + LANZA TURBO

1 699,00€

Ref. 64877

HIDROLIMPIADORA DE AGUA FRÍA AP 380V 18 L/MIN 170 BAR

Bomba radial de grado industrial (pistones cerámicos) con cigüeñal. Motor de 7.5HP. Marco soldado.

Potencia	5,5kw
Caudal máx.	18 l/min - 1080 l/h
Presión operacional	170 bar
Material bomba	latón

VST*

VST*

TOTAL STOP**

TOTAL STOP**

CON MANGUERA 20M

1 399,00€

Ref. 64789

CON MANGUERA 20M + CARRETE + LANZA TURBO

1 599,00€

Ref. 64790



Se suministra con:

- Pistola AP con conexión giratoria
- Lanza simple de 700 mm con cabezal y boquilla ajustables
- Manguera trenzada
- Ruedas inflables

NEW

CON MANGUERA 20M

1 549,00€

Ref. 64880

CON MANGUERA 20M + CARRETE + LANZA TURBO

1 749,00€

Ref. 64881



HIDROLIMPIADORA DE AGUA FRÍA AP 380V 21 L/MIN 170 BAR

Bomba radial de grado industrial (pistones cerámicos) con cigüeñal. Motor de 7.5HP. Marco soldado.

Potencia	5,5kw
Caudal máx.	21 l/min - 1260 l/h
Presión operacional	170 bar
Material bomba	latón

VST*

VST*

CON MANGUERA 20M

CON MANGUERA 20M + CARRETE + LANZA TURBO

1 399,00€

Ref. 64793

1 649,00€

Ref. 64794



Se suministra con:

- Pistola AP con conexión giratoria
- Lanza simple de 700 mm con cabezal y boquilla ajustables
- Manguera trenzada
- Ruedas inflables

NEW

TOTAL STOP**

TOTAL STOP**

CON MANGUERA 20M

CON MANGUERA 20M + CARRETE + LANZA TURBO

1 599,00€

Ref. 64884

1 849,00€

Ref. 64885

HIDROLIMPIADORA DE AGUA FRÍA AP 380V 26 L/MIN 170 BAR

Bomba radial de grado industrial (pistones cerámicos) con cigüeñal. Motor de 10HP. Marco soldado.

Potencia	7,5kw
Caudal máx.	26 l/min - 1560 l/h
Presión operacional	170 bar
Material bomba	latón

VST*

VST*

CON MANGUERA 20M

CON MANGUERA 20M + CARRETE + LANZA TURBO

2 199,00€

Ref. 64797

2 449,00€

Ref. 64798



Se suministra con:

- Pistola AP con conexión giratoria
- Lanza simple de 700 mm con cabezal y boquilla ajustables
- Manguera trenzada
- Ruedas inflables

NEW

TOTAL STOP**

TOTAL STOP**

CON MANGUERA 20M

CON MANGUERA 20M + CARRETE + LANZA TURBO

2 399,00€

Ref. 64888

2 599,00€

Ref. 64889

HIDROLIMPIADORA DE AGUA FRÍA AP OHV 11 L/MIN 180 BAR

Bomba radial de grado industrial (pistones cerámicos) con cigüeñal. Motor de gasolina OHV 6.5CV. Válvula VST**.

Ref.	64816	64817
Potencia	6,5CV	4,4kw
Caudal máx.	11 l/min - 660 l/h	
Presión operacional	180 bar	
Material bomba	latón	

VST*

VST*

CON MANGUERA DE 10M

CON MANGUERA 20M

1 299,00€

Ref. 64816

1 349,00€

Ref. 64817



Se suministra con:

- Pistola AP con conexión giratoria
- Lanza simple de 700 mm con cabezal y boquilla ajustables
- Manguera trenzada
- Ruedas inflables

NEW

PISTOLA DE ESPUMA PARA HP LANCE

Ajuste macho M22.

Junta NBR.

Uso: Champú, desinfectante, (construcción sobre el suelo, camión...).

Repelente al agua y fungicida con un ingrediente activo espumante.

Ref.	50385	50386	50387
Capacidad del depósito	5L	8L	16L
Precio	169€	179€	199€



NEW

GARANTÍA

3 AÑOS

**** SISTEMA DE PARADA TOTAL:**

No hay preguntas que hacer, el limpiador se detendrá cuando no esté en uso. El sistema también ahorra energía y extiende la vida del limpiador.

DRAKKAR



HIDROLIMPIADORA DE AGUA CALIENTE AP 230V 8 L/MIN 130 BAR PARADA TOTAL

Bomba axial (pistones cerámicos), cabeza de cilindro de latón. Motor de 2.5HP. Temperatura de funcionamiento 75°C. Sistema de parada total**.

Potencia	1,85kw
Caudal máx.	8 l/min - 480 l/h
Presión operacional	130 bar
Material bomba	latón

TOTAL STOP**

CON MANGUERA DE 10M

2 099,00€

Ref. 64819



NEW

Se suministra con:

- Pistola AP con conexión giratoria
- Lanza simple de 700 mm con cabezal y boquilla ajustables
- Manguera trenzada
- 2 ruedas sólidas

TOTAL STOP**

CON MANGUERA 20M

2 159,00€

Ref. 64820

HIDROLIMPIADORA DE AGUA CALIENTE AP 230V 9 L/MIN 160 BAR PARADA TOTAL

Bomba radial de 1450 rpm (pistones cerámicos) con cigüeñal de grado industrial. Regulador separado de la cabeza del cilindro. Temperatura de funcionamiento 85°C. Sistema de parada total**.

Potencia	2,2kw
Caudal máx.	9 l/min - 540 l/h
Presión operacional	160 bar
Material bomba	latón

TOTAL STOP**

CON MANGUERA 20M

2 649,00€

Ref. 64803



NEW

Se suministra con:

- Pistola AP con conexión giratoria
- Lanza simple de 700 mm con cabezal y boquilla ajustables
- Manguera trenzada
- 2 ruedas de goma maciza + 1 rueda giratoria en la parte delantera

TOTAL STOP**

CON MANGUERA 20M + CARRETE + LANZA TURBO

2 899,00€

Ref. 64804

HIDROLIMPIADORA DE AGUA CALIENTE AP 380V 15 L/MIN 200 BAR PARADA TOTAL

Bomba radial de 1450 rpm (pistones cerámicos) con cigüeñal de grado industrial. Temperatura de funcionamiento 85°C. Sistema de parada total**.

Ref.	64807	64808
Potencia	5,5kw	
Caudal máx.	15 l/min - 900 l/h	
Presión operacional	200 bar	
Material bomba	latón	

TOTAL STOP**

CON MANGUERA 20M

2 899,00€

Ref. 64807



NEW

Se suministra con:

- Pistola AP con conexión giratoria
- Lanza simple de 700 mm con cabezal y boquilla ajustables
- Manguera trenzada
- 2 ruedas de goma maciza + 1 rueda giratoria en la parte delantera

TOTAL STOP**

CON MANGUERA 20M + CARRETE + LANZA TURBO

3 179,00€

Ref. 64808



TANQUE ULTRASÓNICO 10L.

Poder ultrasónico: 240W.
Potencia de calefacción: 300W.
Frecuencia de ultrasonido: 40kHz.
Ajuste de temperatura de 20 a 80°C.
Válvula de drenaje.

NEW**GRAN CAPACIDAD
10L****469,00€**

Ref. 07901



DISOLVENTE DESENGRASANTE PARA TANQUES ULTRASONICOS



Adecuado para limpiar superficies
metálicas y plásticas.

5L**49,90€**

Ref. 14356

**20L****165,00€**

Ref. 14357



FUENTE DE LIMPIEZA ELÉCTRICA

Transportable.

Ref.	10594
Capacidad	11L
Dimensiones	460x660x260mm
Peso	5kg

Cepillo incorporado
Fácilmente transportable

11L**215,00€**

Ref. 10594



FUENTE DE LIMPIEZA 150L 230V METAL EN LOS PIES

NEW

Max Flow 2,7 - 3,3 l/min.

Ref.	53285
Capacidad	150L
Dimensiones	1130x540x890mm
Peso	42kg

Se requiere un mínimo
de 70L de fuente solvente
para preparar la bomba.

150L**259,00€**

Ref. 53285



FUENTE DE LIMPIEZA ELÉCTRICA

Max Flow 10 a 12 l/min.

Ref.	10597
Capacidad	75L
Dimensiones	790x540x280mm (tanque)
Peso	26kg

Se requiere un mínimo de
30L de fuente solvente para
preparar la bomba. No use
limpiador combinado como
desengrasante.

75L**169,00€**

Ref. 10597



CEPILLO PARA FUENTE DE LIMPIEZA

Conexión de manguera Ø 7mm.

17,00€

Ref. 33645



PAQUETE QUE INCLUYE:

**FUENTE DE LIMPIEZA + DESENGRASANTE
+ CAPILLO**

569,00€

Ref. 86117

1

**1 FUENTE DE LIMPIEZA 150L
230V METAL EN LOS PIES**

REF.53285

Max Flow 2,7 - 3,3 l/min.

2

**1 DESENGRASANTE DE FUENTE
SUPERPOTENTE MEKATOP
MAX 60L**

REF.62102

*Desengrasante para piezas mecánicas.
Fórmula ecológica a base de plantas
y minerales: ¡más del 88 % de los
ingredientes son de origen natural!
Compatible con fregadoras y secadoras.*

3

**CEPILLO PARA FUENTE DE
LIMPIEZA**

REF.33645

Conexión de manguera Ø 7mm.

¡GRATIS!

4

**PAQUETE DE 2 MEKATOP MAX
20L POTENTE DESENGRASANTE
PARA FUENTES**

REF.62100

*Desengrasante para piezas mecánicas.
Fórmula ecológica a base de plantas
y minerales.
Especialmente formulado para grasas
y aceites minerales.
Compatible con fregadoras.
Ultrapotente. Rotación reversible.*

1

2

4

3



DISPOSITIVO DE VACIADO MANUAL

Fácil de usar.
Limpieza rápida.



5,5L

119,00€

Ref. 10227

9,5L

149,00€

Ref. 10228



EMBUDO CON FILTRO XXL 4,7L

Con filtro.
Compatible con diesel, gasolina, AdBlue®, aceite,
anticongelante y agua.



9,90€

Ref. 56950

DRENADOR NEUMÁTICO DE ACEITE DE SUCCIÓN 30L

Para transferencia de aceite (motor, caja de cambios...)
y líquido anticongelante.

Se suministra con 5 sondas:

- 1 x Ø5 x 700 mm (PVC y alambre metálico)
- 1 x Ø6 x 700 mm (PVC y alambre metálico)
- 2 x Ø7 x 1000 mm (PVC y alambre metálico)
- 1 x Ø8 x 700 mm (PVC y alambre metálico)



30L

INDEPENDIENTE

199,00€

Ref. 07160

CACEROLA DE DRENAJE EN LA RUEDA 30L

Con rejilla anti-salpicaduras.
Macho de drenaje.



30L

199,00€

Ref. 56777



RECIPIENTE RECUPERADOR DE ACEITE PARA EJE DE CAMIÓN

Con pico.

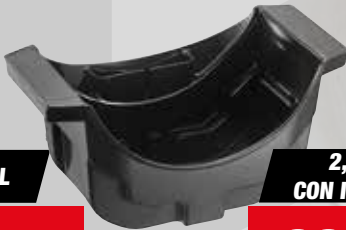

2,2L

18,90€

Ref. 56784

2,2L
CON IMÁN

22,90€

Ref. 56785



CONTENEDOR DE DRENAJE



7L

13,90€

Ref. 18723

15L

19,90€

Ref. 18722

CACEROLA DE DRENAJE DE ACERO MÓVIL 70L

Bomba rotativa manual.
Drenaje de gravedad.
4 ruedas giratorias.



70L

265,00€

Ref. 56771

BANDEJA MÓVIL DE RECOGIDA DE ACEITE 50L

Con manguera de 2m. Drenaje de gravedad.
Móvil: 4 ruedas incluyendo 2 pivotantes.
Bomba neumática para vaciar el tanque.



50L

549,00€

Ref. 07233



3 LLAVES DE FILTRO DE BRAZO CON IMÁN



Ref.	Diámetro	Cuadrado de	Precio
09166	52 a 72mm	3/8"	74,90€
09171	68 a 110mm	3/8"	99,90€
09175	110 a 142mm	1/2"	229,00€



Ref. 09166

CORREA AJUSTABLE FILTRO LLAVE

Sujeción por knurl.



Ø 110MM MAX

19,90€

Ref. 09160

Ø 155MM MAX

20,90€

Ref. 09162

LLAVE DE FILTRO DE CORREA

Correa: Ancho 20mm - Longitud 630mm
Longitud de mango 225mm.
Ø max 110mm.



Ø 110MM MAX

14,90€

Ref. 09183

Ø 220MM MAX

23,90€

Ref. 09177

CARCARA DE CAMPANA PARA FILTROS DE ACEITE

Multimarca (Renault, Citroen, Peugeot, Audi, BMW, Mercedes...)



30 PIEZAS

89,90€

Ref. 09193

CARCARA DE CAMPANA DE ALUMINIO PARA FILTROS DE ACEITE

Multimarca (Ford, Honda, Mercedes, Nissan, Toyota, Volvo...)



19 PIEZAS

99,90€

Ref. 71143

DRENADOR DE ACEITE NEUMÁTICO MÓVIL POR GRAVEDAD Y SUCCIÓN 80L CON PRECAMARA

Colección funnel 16L

Tanque transparente/prechamber: 10L

Velocidad de aspiración:

1,5-2 l/min.

Se suministra con 5 sondas:

- 1 x Ø 5 x 700 mm (PVC)
- 1 x Ø 6 x 700 mm (PVC)
- 2 x Ø 7 x 1000 mm (PVC)
- 1 x Ø 8 x 700 mm (PVC)



80L

389,00€

Ref. 07111

DRENADOR DE ACEITE POR GRAVEDAD MÓVIL 80L

Embudo 16L

Ref.	10374
Altura mínima	970mm (sin embudo) 1170mm (con embudo)
Altura máxima	1600mm (sin embudo) 1800mm (con embudo) 1920mm (con elevador)



80L

159,00€

Ref. 10374

DRAKKAR
LOS PRECIOS!
EXPLOTAN!





BOMBA DE ACEITE ROTATIVA 90 L/MIN

Para diesel, lubricante, petróleo no corrosivo y de baja viscosidad, queroseno, aceite.
Longitud de la barra: 1000mm, hilo 1".



90 L/MIN

169,00€
Ref. 10347

JERINGA DE ACEITE 500ML

Graduado.

500ML

24,90€
Ref. 10219



Se puede utilizar para todos los líquidos no corrosivos
Caudal ajustable



JERINGA DE ACEITE 1500ML

Graduación 100ml.
Válvula de parada rotativa.

Ref.	56804
Diámetro	85mm
Longitud	520mm

1500ML

44,90€
Ref. 56804



CARRETE DE MANGUERA PARA CONEXION DE MANGUERA DE ACEITE 1/2"

Con sistema de cierre automático.
Brazo ajustable para la salida de la manguera.

Ref.	Longitud de Manguera Principal	Hilo	Presión operacional	Precio
57080	10m	1/2"	210 bar	375€
57082	12m			389€
57084	15m			405€
57086	18m			419€



Manguera de calidad europea 1 trenza

BASE GIRATORIA

Montaje en pared 4 agujeros.

NEW

42,90€
Ref. 56874



**¡Forjado en Bretaña,
LISTO PARA LAS TORMENTAS!**

JUEGO DE ACEITE NEUMÁTICO 180-220KG 3:1 CON PISTOLA DIGITAL Y CARRO

Ref.	07145
Para barril de	180-220kg
Caudal	12-18 l/min
Presión de Trabajo	6-8 bar
Longitud del tubo de inmersión	940mm

DRAKKAR

**LOS PRECIOS!
EXPLOTAN!**



BOMBA COMPLETA CON CARRO

459,00€
Ref. 07145



CONECTOR DE Sonda LAMBDA RANURADO

Vaso 22mm.
Cuadrado: 3/8".



GARANTÍA TOTAL

8,50€

Ref. 71154

VASO RANURADO PARA Sonda LAMBDA EXCÉNTRICA

Perfil: 6 lados, dividido, offset.
Tamaño de la cavidad: 22mm.
Cuadrado: 3/8".



GARANTÍA TOTAL

7,50€

Ref. 71155

CASO DE VASO RANURADO PARA CABEZAS DE INYECTOR DIESEL

Para inyectores SIEMENS y BOSCH, así como Peugeot y CITROEN con motor HDI de 2,0 motores.
Tamaño 25, 27, 29, 30mm.



GARANTÍA TOTAL

42,90€

Ref. 71158

LLAVE DE LLENADO DE COMBUSTIBLE DE ACERCAMIENTO RÁPIDO

Diámetro de 89mm a 170mm.
Unidad hexagonal 15mm.



GARANTÍA TOTAL

21,90€

Ref. 71249

VASO DE VELA EXTRA FINA 14MM

Diámetro exterior 18mm x longitud 64mm.



GARANTÍA TOTAL

6,50€

Ref. 71231

CONJUNTO DE 20 CALIBRES

De 0,05 a 1mm (por 0,05).
Longitud 100mm.
Ancho 13mm.



GARANTÍA TOTAL

7,50€

Ref. 14454

SET DE 38 CEPILLOS DE ACERO INOXIDABLE -NYLON-LATÓN



38 PIEZAS

49,90€

Ref. 55500

JERINGA DIESEL 1500ML CON SELLO VITON

Gran capacidad. Graduación 10ml.
Válvula rotativa.
Se utiliza para preparar la bomba de inyección.
Suministrado con 5 adaptadores.



1500ML DIESEL

59,90€

Ref. 56100

BOMBILLA DE IMPRIMACIÓN PARA VEHICULO DIESEL

Para manguera Ø 10mm.
Para combustible, agua,... etc.



GARANTÍA 2 AÑOS

22,90€

Ref. 10449

PROBADOR DE PRESIÓN DEL INYECTOR DE COMBUSTIBLE

Utilizado para probar la presión del combustible.
Multimarca.



45 PIEZAS

119,00€

Ref. 71229

MULTIMARCA GASOLINA-DIESEL-DCI MANÓMETRO DE COMPRESIÓN

Asignaciones:
PSA, VAG, Alfa, BMW, Chrysler, Daewoo, Daihatsu, Fiat, Ford, Honda, Hyundai, Isuzu, Jeep, Kia, Lada, Lancia, Land Rover, LDV, Mazda, Mercedes, MG, Mitsubishi, Nissan, Opel, Renault, Rover, Saab, Ssangyong, Suzuki, Toyota, Volvo.
Adaptadores del inyector: M20-M22-M24 y Ford.



30 PIEZAS

159,00€

Ref. 71227



LLAVE DE TORSIÓN MECÁNICA 1/2"

Graduado de 2,8 a 21mkg.

Ref.	15226
Rango de par de apriete	28 a 210Nm
Longitud	465mm

Reversible
Con 2 extensiones de 120 y 30mm



69,00€

Ref. 15226

LLAVE DE TORSIÓN MECÁNICA 1/2"

Graduado de 4 a 20mkg.

Ref.	15181
Rango de par de apriete	40 a 200Nm
Longitud	500mm

Ventana de lectura
Ajuste con bloqueo rápido



159,00€

Ref. 15181

MÁQUINA DOBLADORA MANUAL

Tubos de freno Ø 6/8/10mm.



26,90€

Ref. 13496



JERINGA 200ML



19,90€

Ref. 56800

KIT NEUMÁTICO REPOSICIONADORES DE PISTONES



18 PIEZAS

99,00€

Ref. 15702



KIT REPOSICIONADORES DE PISTONES

Válido para la mayoría de los vehículos.



35 PIEZAS

59,90€

Ref. 15703



KIT REPOSICIONADORES DE PISTONES



18 PIEZAS

28,90€

Ref. 15704



KIT REPOSICIONADORES DE PISTONES

Válido para la mayoría de los vehículos.



40 PIEZAS

89,90€

Ref. 15603





SISTEMA DE DRENAJE DE FRENO POR ASPIRACIÓN 1L

NEW



29,90€

Ref. 10239

KIT DE SANGRADO DE LÍQUIDO DE FRENOS NEUMÁTICO 200ML

NEW



84,90€

Ref. 71092

KIT DRENAJE DE CIRCUITO DE FRENO BLEEDER KIT

Trampa autónoma: No hay necesidad de una fuente de alimentación gracias a su bomba manual integrada. 1 tanque 3L con manguera (D.I.D. 5mm, D.O.D. 9mm, L. 1.5m) y conector rápido.



69,90€

Ref. 10237

SET DE SANGRADO DE FRENO UNIVERSAL

Conjunto universal 1L.



54,90€

Ref. 71091

VARILLA DE DESMONTAJE LLAVE 27-42MM

Capacidad 27-42mm. 1/2" en coche.

Ref.	71258
Longitud	38mm
Anchura	53mm
Peso	0,355kg



14,50€

Ref. 71258

PALANCA DE EJE DE CADENA UNIVERSAL

La palanca de fuerza universal está equipada con 2 cadenas que permiten que los brazos de suspensión se extiendan de forma segura y sin gran uso de la fuerza. Equipado con un soporte antideslizante.

Minimiza el riesgo de lesiones.

Ahorro de fuerza y tiempo gracias a un soporte extremadamente firme.

Longitud: 960mm.

Peso: 7kg.



185,00€

Ref. 15690

CAJA DE MONTAJE/DESMONTAJE PARA BIELAS CON CABEZALES INTERCAMBIABLES

Caja compuesta por:

- cable de extensión 1
- 3 vasos Ø 30-35 / Ø 35-40 / Ø 40-45
- 1 macho clave
- 6 sartenes.

Ref.	Peso
71256	5,240kg



109,00€

Ref. 71256



DEPÓSITO PARA EL LLENADO DE ACEITE DE TRANSMISIÓN

NEW

También es adecuado para otros líquidos no corrosivos. Incluye 15 adaptadores para diferentes fabricantes como Ford, Audi, BMW, Lexus, Mercedes, mini Cooper, Nissan, Porsche, Toyota, Volvo, Volkswagen.

Ref.	71108
Alimentación	neumática
Capacidad	10L
Consumo de aire	57 l/min



159,00€
Ref. 71108

KIT DE TAZA PARA EL MONTAJE/ DESMONTAJE DE RODAMIENTOS

Composición:
- 3 tubos de percusión Ø 25, 40, 60mm
- 33 anillos de presión de Ø 26mm a 110mm.



36 PIEZAS

109,00€
Ref. 15710

KIT DE EXTRACTOR DE RODAMIENTOS

Adecuado para aplicaciones internas y externas. Garras reversibles de acero de cromo vanadio forjado para mayor resistencia y durabilidad. 4 tamaños tiradores de cojinetes 3" - 4" - 6" - 8":
- Profundidad max. de trabajo de 60 a 175mm
- Ancho max. de trabajo de 75 a 200mm.

NEW



72 PIEZAS

169,00€
Ref. 15699

KIT DE EXTRACTOR DE RODAMIENTOS

Con guillotina tipo elevación.



20 PIEZAS

229,00€
Ref. 15708

KIT DE EXTRACTOR DE RODAMIENTOS

Con guillotina tipo elevación.



**LOS PRECIOS!
EXPLOTAN!**



NEW

12 PIEZAS

39,90€
Ref. 15697



PISTOLA MASILLA PARA CARTUCHOS Y BOLSAS

Para cartuchos clásicos (310ml) y bolsas.
Suministrado con una punta de aplicación.

Ref.	15738	15741	15743
Uso	para bolsas de 300ml	para bolsas de 400ml	para bolsas de 600ml
Peso	0,44kg	0,60kg	0,45kg
Precio	9,90€	11,90€	16,90€



VENTOSA CARROCERÍA

Disparador de liberación

Ref.	71123	71125	71127
Capacidad	10kg	15kg	20kg
Diámetro	75mm	100mm	125mm
Peso	0,375kg	0,42kg	0,62kg
Precio	24,90€	25,90€	29,90€



ALICATES PARA MOLDURAS DE PUERTA

Elimina clips y clips de los adornos de las puertas.
Mango cargado por resorte para un gran apalancamiento.
9" alicates + 2 pares de mandíbulas con mango de trinquete.

NEW



11,90€

Ref. 71193

KIT DE REPARACIÓN HIDRÁULICA 10T

Carrera del cilindro: 130mm
Altura mínima: 322mm



10T

329,00€

Ref. 15375

CABALLETE DE APOYO PARA PARTES DEL CUERPO

Espacio ajustable por cadena: 450 a 900mm.
Altura: 480 a 950mm dependiendo del espaciamiento.
Capacidad: 226kg.



54,90€

Ref. 09100

69,90€

Ref. 09101

CON VENTOSAS PARABRISAS ESPECIAL (MAX80KG)

CONJUNTO DE 11 PALANCAS DE ELIMINACIÓN DE RECORTE



12,90€

Ref. 18759

CARRO PARA PIEZAS DE CARROCERÍA

Carga máxima: 160kg.
Max. Carga por brazo: 20kg.

Ref.	09106
Dimensiones	1180x2140mm
Peso	17,6kg

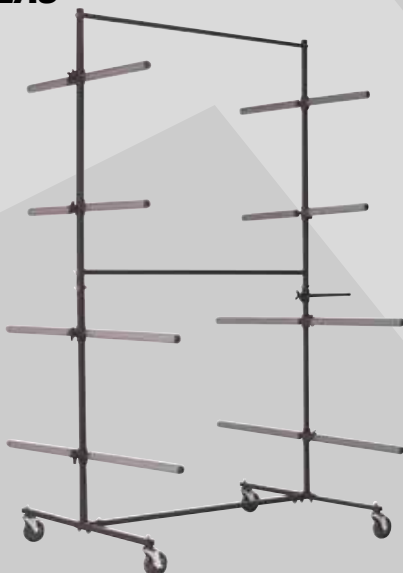

169,00€

Ref. 09106

CARRO PARA ALMACENAR PIEZAS DE CARROCERÍA SOBRE RUEDAS

Carga máxima por bandeja: 150kg.
Carga máxima: 220kg.

Ref.	09060
Dimensiones	600x900x1950mm
Peso	41kg



399,00€

Ref. 09060



LLAVE DE TRINQUETE NEUMÁTICA 1/2" 136NM

Muy potente: 136nm, reversible. Mango compuesto. Potencia ajustable. Dirección ajustable de rotación.

Ref.	51276
Consumo de aire	113 l/min
Conector de entrada de aire	1/4"

301 mm



249,00€

Ref. 51276

LLAVE DE IMPACTO NEUMÁTICA COMPACTA 1/2" 1050NM

Ultra ligero: 1, 2kg. Ultra durable. Reversor de dirección de rotación. 3 ajustes de apriete. 1 Ajuste de aflojamiento.

Ref.	51160
Consumo de aire	142,5 l/min
Peso	1,2kg



NEW

1050NM EN EL DESTACAMENTO

99,00€

Ref. 51160

LLAVE DE IMPACTO NEUMÁTICA 1/2" 1650NM

Doble martillo. Reversor de dirección de rotación en el disparo. 3 ajustes de apriete. 1 ajuste de aflojamiento.

NEW

Ref.	51167
Consumo de aire	198 l/min
Peso	2kg



Inversor de gatillo

1650NM EN EL DESTACAMENTO

119,00€

Ref. 51167

LLAVE DE IMPACTO NEUMÁTICA 3/4" 2250NM

Doble martillo. 2 ajustes de apriete. 1 ajuste de aflojamiento

Ref.	51175
Consumo de aire	269 l/min
Peso	3kg



NEW

2250NM EN EL DESTACAMENTO

229,00€

Ref. 51175

LLAVE DE IMPACTO NEUMÁTICA 1" PERNO CORTO 2850NM

Mango antideslizante. 3 ajustes de apriete. 3 ajustes de aflojamiento.

NEW

Ref.	51188
Consumo de aire	583 l/min
Peso	7,5kg



2850NM EN EL DESTACAMENTO

329,00€

Ref. 51188

LLAVE DE IMPACTO NEUMÁTICA 1" 2000/2590NM PERNO LARGO

Mango antideslizante. 3 ajustes de apriete. 3 ajustes de aflojamiento.

NEW

Ref.	51189
Consumo de aire	633 l/min



2590NM EN EL DESTACAMENTO

379,00€

Ref. 51189

GARANTÍA

3 AÑOS

COMPRESORES



COMPRESOR SILENCIOSO 50L 2CV 230V SIN ACEITE

Montaje de salida: 1/4"

Uso: Pistola de soplado, pistola de inflado,
pistola de grasa, pistola de lavado, pistola de pintura...

Ref.	11213
Volumen de aire generado	150 l/min
Volumen de aire aspirado	242 l/min
Dimensiones	67x38x65cm
Peso	30,8kg

Sin aceite
Silencioso



NEW

50L-2CV

215,00€

Ref. 11213



DRAKKAR

LOS PRECIOS!
EXPLOTAN!

COMPRESOR COAXIAL 50L 230V

Compresor de pistón coaxial lubricado con aceite
con accionamiento directo. Cable H05VV-F 3G1,5 mm².
Filtro de aire de repuesto: número de pieza 38302. IPX2.

Ref.	11221	11228
Volumen de aire generado	120 l/min	160 l/min
Volumen de aire aspirado	196 l/min	257 l/min
Nivel sonoro	93db	97dB



DRAKKAR

NEW

LOS PRECIOS!
EXPLOTAN!



50L-2CV

169,00€

Ref. 11221

50L-2,5CV

195,00€

Ref. 11228



AMOLADORA RECTA NEUMÁTICA COMPUESTA

Cuerpo compuesto
Gatillo progresivo para mayor seguridad.
1 velocidad variable.

Ref.	51260
Consumo de aire	85 l/min
Rotación	25000 rpm

49,90€

Ref. 51260



AMOLADORA RECTA NEUMÁTICA LARGA

Amoladora ligera y práctica
Mango compuesto.
CÓMODO.

Se suministra con:
- 1 abrazadera de 6 mm
- 2 llaves de apriete

Ref.	51266
Consumo de aire	113 l/min
Rotación	24000 rpm

109,90€

Ref. 51266



LIJADORA ORBITAL DE SUCCIÓN NEUMÁTICA 150MM 6 AGUJEROS

Material compuesto.
Órbita de 5mm.
Bandeja Ø 150mm 6 agujeros.

Ref.	51304
Consumo de aire	128 l/min
Rotación	10000 rpm

99,90€

Ref. 51304

Se suministra con:
- 1 colector de polvo
- 1 manguera Ø34mm Lg 1,5m
- 1 conector 1/4"

**NEW**

LIJADORA DE BANDA NEUMÁTICA

Cinta giratoria de 360°.
Fácil cambio de cinta.

Se suministra con:
- 1 banda 10x330mm
- 2 teclas 6 caras masculinas.

185,00€

Ref. 51295

Ref.	51295
Consumo de aire	57 l/min
Rotación	18000 rpm



LEVA PARABRISAS NEUMÁTICO

Max. Presión de trabajo 6,2 bar.
Rotación 20000 rpm.

Ref.	51302
Consumo de aire	113 l/min

129,00€

Ref. 51302

Se suministra con:
- 1 hoja de 57 mm en Z
- 1 llave macho hexagonal



PISTOLA DE LAVADO NEUMÁTICA 1L

Con regulador de presión.
Hilo de montaje 1/4"Pt.

Ref.	06397
Consumo de aire	260 l/min

67,90€

Ref. 06397



PISTOLA DE PINTURA HVLP

Cubo de pvc 600ml.
Boquilla Ø 1,4 mm.

Ref.	06555
Consumo de aire	120 - 200 l/min

Con regulador de aire**600ML****59,90€**

Ref. 06555



INFLADOR CON ACOPLAMIENTO RÁPIDO

Mango de confort con revestimiento bi-material.
Suministrado con acoplamiento rápido.

Ref.	06368	06371
Diámetro del manómetro	63mm	80mm
Longitud de la manguera	0,5m	1m
Presión máx.	10 bar	12 bar

**Ø63MM
0,5M****49,90€**

Ref. 06368

**Ø80MM
1M****64,90€**

Ref. 06371

**NEW**



PISTOLA NEUMÁTICA DE CHORRO DE POLVO 1L

Compatible con bicarbonato de sodio.
Cubo de polietileno.

Ref.	06358
Consumo de aire	57 l/min



47,90€

Ref. 06358

ESTUCHE DE CEPILLADO MULTIUSOS

Mango auxiliar 3 posiciones posibles.
Accesorios disponibles.



569,00€

Ref. 51281

FUSIL PROGRESIVO

Caño de acero inoxidable Ø 8mm.

Ref.	Longitud del pico	Precio
51230	100mm	7,90€
51235	300mm	8,50€
51240	500mm	8,90€
51245	700mm	17,90€



Efecto tornado

para más poder

RETRACTOR AUTOMÁTICO NEUMÁTICO

Sección de tubería: 10x15mm.
Accesorios de salida: 3/8".
Presión máxima: 20 bar.

Ref.	51309	51316	51324
Longitud de Manguera	10m + 1m	15m + 1m	20m + 1m
Precio	99€	129€	149€

Soporte de fijación suelo / pared / techo

Tope de fin de carrera

NEW

Manguito de protección del engarzado



Manguera 3/8" 10x15mm

Manguera de conexión 1M - 3/8"

BASE GIRATORIA PARA CARRETE DE AIRE

25,90€

Ref. 51326

PARA REF. 51309

25,90€

Ref. 51327

PARA REF. 51316 Y 51324





AMOLADORA ANGULAR DE ALAMBRE 125MM 900W

Maneja 2 posiciones. Entregado sin disco.

Ref.	06921
Profundidad del corte	36mm
Velocidad en vacío	11500 rpm
Hilo	M14

230V**64,90€**

Ref. 06921



PROYECTOR LED 35W 5000 LÚMENES 20V

Giratorio, con 2 intensidades de luz 2000-5000 lúmenes. Ángulo de iluminación: 120°.

Ref.	55940
LED	100 LED SMD
Lúmenes	2000-5000lm
Temperatura del color	6500K

SIN CARGADOR NI BATERÍA**49,90€**

Ref. 55940



AMOLADORA ANGULAR SIN ESCOBILLAS 20V 125MM

Mango giratorio sin herramientas. Hilo M14. Manija lateral anti-vibración 2 posiciones. Entregado sin disco.

Se suministra con:

- 2 baterías Li-ion 5Ah
- 1 cargador rápido 3,5A
- 1 bolsa de herramientas textil

Ref.	55898
Profundidad del corte	30mm
Velocidad en vacío	8500 rpm

2 BATERÍAS 5AH + 1 CARGADOR 3.5A**215,00€**

Ref. 55898



TALADRO SIN ESCOBILLAS 20V 40NM

2 velocidades, compacto con un par de 40nm. Accionamiento de velocidad variable y freno eléctrico. Mandril autoapretado 2-13mm. LED luz de trabajo.

Se suministra con:

- 2 baterías Li-ion 4Ah
- 1 cargador rápido 3,5A
- 1 estuche de PVC

Ref.	55886
Niveles de par de giro	18+1
Par máximo	40Nm

2 BATERÍAS 4AH + 1 CARGADOR 3.5A**115,00€**

Ref. 55886



PACK 20V TALADRO ATORNILLADOR 40NM + AMOLADORA 125MM

**DRAKKAR**

LOS PRECIOS! EXPLOTAN!

Compuesto por:

- 1 taladro atornillador sin escobillas 20V 40nm
- 1 amoladora angular sin escobillas 20V 125mm
- 1 cargador rápido 3.5A
- 1 bolsa de herramientas textil

2 herramientas - 2 baterías**1 BATERÍA 4AH + 1 BATERÍA 5AH****199,00€**

Ref. 55954





CONJUNTO DE 32 BROCAS DE DESTORNILLADOR

Calidad S2.



16,90€

Ref. 68141

SET DE 5 CORTADORES DE METAL

Cross-dentado para alta eliminación de material.
Cabeza Ø: 6mm.



59,90€

Ref. 15552

CAJA DE TALADRO HSS DE TORSIÓN, CORTE DE TIERRA

Calidad de acero: 5% cobalto.



19 EJERCICIOS
Ø 1 A 10MM

59,90€

Ref. 22232

25 EJERCICIOS
Ø 1 A 13MM

119,90€

Ref. 22225

CAJA METÁLICA 120 TALADROS

120 brocas COBALT afiladas y rectificadas.
Calidad del acero: 5 % de cobalto.

Composición:
Ø 1 a 10 mm por 0,5 mm.

149,90€

Ref. 23290



Alta calidad, rectificado y cortado + cobalto
Mayor resistencia al desgaste y al calor,
ideal para taladrar materiales resistentes

BROCA CÓNICA EN VÁSTAGO HSS

Composición :
3-14mm
8-20mm
16-30mm.

Ref.	Ø del vástago	Ø de perforación
13527	6, 8, 10mm	3-14mm, 8-20mm, 16-30mm



69,90€

Ref. 13527

JUEGO DE MACHOS Y TROQUELES HSS - 32 PIEZAS - M3 A M12

Ø 3-4-5-6-8-10-12mm.
21 Machos - 7 Machos.
Para hilo interno y externo.



39,90€

Ref. 14720

PAQUETE QUE INCLUYE:

**PINZA AMPERIMÉTRICA + MULTÍMETRO
+ TERMÓMETRO INFRARROJO**

149,00€

Ref. 86115

1

**1 PINZA AMPERIMÉTRICA
CA/CC DE 1000 A**

REF.09098

Cat III 600 V.
Protección contra descargas eléctricas.
Pantalla retroiluminada de 4 dígitos.
Alimentación: 3 pilas AAA.
Peso: 200 g.

2

**1 MULTÍMETRO DIGITAL DE RANGO
AUTOMÁTICO CAT III 600 V CON
SONDA DE TEMPERATURA**

REF.09078

Cat III 600 V.
Pantalla LCD retroiluminada.
Alimentación: 2 pilas AAA (incluidas).

3

**1 TERMÓMETRO
INFRARROJO -30 A 550 °C**

REF.09081

Lectura precisa y fiable (+/- 3 °C).
Rango de ajuste: de -30 °C a 550 °C.
Unidad de medida: Celsius/Fahrenheit

¡GRATIS!

4

1 BOTELLA DE WHISKY

El consumo excesivo de alcohol
es perjudicial para la salud.
Consúmalo con moderación.

4

DRAKKAR

Su distribuidor

Productos distribuidos
por **SODiSE**

www.drakkar-tools.com