



DRAKKAR

SELEÇÃO 14

Válido de 1 de outubro de 2025 a 28 de fevereiro de 2026
Até ao fim das ações

PREÇO DE VENDA SEM IVA

FERRAMENTAS QUE SE IMPÕEM

CAIXA DE ENCAIXE 1/4" 3/8" 1/2" - 198 PEÇAS

Caixa completa para mecânica.
Tomadas de 4 a 32 mm.
3 roca 72 dentes.



GARANTIA
TOTAL

NEW

198 PEÇAS

139,00€

Ref. 67702

TORNO DE AÇO COM BASE GIRATÓRIA DE 360 GRAUS DA BIGORNA

- Mandíbula removível
- Tubos de fixação
- Base giratória



150MM

129,00€

Ref. 15990

GARANTIA
10
ANOS

MÁQUINA DE AMOLAR ROBOLO / ESCOVA Ø 150MM

Roda de moagem: Tamanho de grão 80.
Diâmetro 32mm.

- Motor poderoso
- Corpo de ferro fundido
- Moagem de rodas



GARANTIA
5
ANOS

Ref.	15526
Alimentação	230V
Potência	520W
Peso	17kg

Ø 150MM

229,00€

Ref. 15526

CHAVE DE IMPACTOS PNEUMÁTICA COMPACTA 1/2" 1050NM

Ultra leve: 1.2kg.
Ultra durável.
Inversor do sentido de rotação.
3 regulações de aperto.
1 ajustamento do desaperto.

Ref.	51160
Consumo de ar	142,5 l/min
Peso	1,2kg

1050 NM EM
DESCOLAMENTO

99,00€

Ref. 51160



GARANTIA
3
ANOS

NEW

DRAKKAR

BATE FORTE

LABORATÓRIO DE TESTES

SERVIÇO PÓS-VENDA INTEGRADO 100%

2 CAMIÕES DE APRESENTAÇÃO

20 COMERCIAIS

25 ANOS

4 000 REFERÊNCIAS

20 000M² DE ARMAZENAMENTO

MARCA FRANCESA

**Nascida para resistir.
Feita para conquistar.**

Drakkar é a história de um empresário bretão determinado a quebrar paradigmas com ferramentas robustas, fiáveis e acessíveis. Primeiro Drakkar Tools, depois Drakkar Équipement: duas gamas concebidas para o terreno.

25 anos de luta, um enorme armazém, um serviço pós-venda impecável.

Uma única bandeira. Uma força XXL.

Drakkar.

A ferramenta que se impõe.

O QUE ESTÁ A MUDAR

> **Novo logótipo**

Novo tom
Novos códigos visuais
Novo website

> **Uma marca**

Fusão de Drakkar Équipement
e Drakkar Tools

> **Uma promessa mais forte:**



**FERRAMENTAS
QUE SE IMPÕEM**

DRAKKAR

NOVA
CARA

MESMA
RAIVA

O QUE RESTOU

- > **O nosso compromisso no terreno**
- > **As nossas garantias concretas**
- > **O nosso serviço pós-venda sem tias**
- > **O nosso enorme stock**
- > **As nossas raízes francesas**



**PRONTO
PARA LEVAR DRAKKAR NA ARENA?**



Em terras DRAKKAR.
Digitalize e entre para a lenda.

 [Drakkar.fr](https://www.instagram.com/drakkar.fr)



CONJUNTO DE 48 PEÇAS - SOQUETES 1/2" 1/4"

Soquetes de 4 a 24 mm.
Roquete de 72 dentes.



NEW

41,90€

Ref. 67671

CAIXA DE 48 PEÇAS - SOQUETES 1/4"

Soquetes de 4 a 14 mm.
Roquete de 72 dentes.



39,90€

Ref. 67510

CAIXA DE SOQUETES 1/4"

Soquetes de 4 a 14 mm.
Roquete de 72 dentes.

30 PEÇAS

22,90€

Ref. 68144



CAIXA DE 22 PEÇAS - SOQUETES 1/2"

Soquetes de 10 a 32 mm.
Roquete de 72 dentes.



64,90€

Ref. 67603

CONJUNTO DE 27 PEÇAS - SOQUETES 1/2" 1/4"

Soquetes de 4 a 24 mm.
2 roca 72 dentes.

Formato de bolso



41,50€

Ref. 67670

ROQUETE REVERSÍVEL SUPER SLIM DE 90 DENTES

Tipo americano.
Perfil ultra fino de 90 dentes.

- Cabeça muito fina
- 20% mais forte do que o Din
- 30% mais leve do que um roquete convencional

NEW



131 MM - 1/4"

13,95€

Ref. 67779

249 MM - 1/2"

21,50€

Ref. 67914

ROQUETE REVERSÍVEL EXPANSÍVEL DE 72 DENTES

Pega BIMATERIAL. Premir o botão.



170-210 MM - 1/4"

10,90€

Ref. 67775

330-440 MM - 1/2"

19,50€

Ref. 67910

ROQUETE 72 DENTES
PARA UM ÂNGULO DE RECUPERAÇÃO REDUZIDO





FERRAMENTAS QUE SE IMPÕEM



CAIXA DE 110 PEÇAS - SOQUETES 1/4" E 1/2"

Soquetes de 4 a 32 mm.
2 roca 72 dentes.



99,00€
Ref. 67685

CAIXA DE 14 SOQUETES TORX®

Composição:
- 5 soquetes 1/4" E4,5,6,7,8
- 5 soquetes 3/8" E10.11.12.14.16
- 4 soquetes 1/2" E18,20,22,24



NEW



13,90€
Ref. 67694

CAIXA 171 PEÇAS - SOQUETES 1/4", 3/8" E 1/2"

Soquetes de 4 a 30 mm.
3 roca 72 dentes.



119,90€
Ref. 67701

CAIXA DE SOQUETES 1/4" 3/8" 1/2" - 198 PEÇAS

Caixa completa para mecânica.
Soquetes de 4 a 32 mm.
3 roca 72 dentes.

NEW



139,00€
Ref. 67702

CAIXA DE 73 SOQUETES 1/4" E 1/2"

Soquetes de 4 a 27 mm.
2 roca 72 dentes.



NEW

49,90€
Ref. 67674



A  **DRAKKAR**
EXPLODE!
OS PREGOS!



DRAKKAR



CARRINHO DE OFICINA 7 GAVETAS

Fecho central de gavetas.
Carga máxima: 360 kg.
Dimensões internas das gavetas: 548x395 mm.
Carga máxima por gaveta: 35kg.
2 rodas fixas e 2 rodas giratórias
(1 com travão).



SÓ

329,00€

Ref. 09140

Com 4 módulos de espuma de acabamento de carbono sólido.



ISSO É QUE É FORTE!

Com capacidade para até 360 kg de carga, ela suporta muitas ferramentas!



176 FERRAMENTAS

699,00€

Ref. 83878

CARRINHO DE OFICINA 7 GAVETAS

Fecho central de gavetas.
Carga máxima: 300 kg.
Dimensões internas das gavetas: 535x400mm.
4 rodas Ø 125 mm: 2 fixas - 2 rodas giratórias com travão.
Carga máxima por gaveta: - Pequeno 15kg - Grande 25kg.

- Função anti-capotamento
- Abertura apenas de uma gaveta de cada vez



SÓ

429,00€

Ref. 72525

NEW

Com 4 módulos de espuma de acabamento de carbono sólido.



176 FERRAMENTAS

759,00€

Ref. 83880



CARRINHOS



CARRINHO DE OFICINA 7 GAVETAS

Fecho centralizado das gavetas.
Carga máxima por gaveta: 40 kg.
2 rodas fixas - 2 rodas giratórias com travão.

NEW

CARGA MÁXIMA: 345KG



Com 4 módulos de espuma de acabamento de metal sólido.



A  **DRAKKAR**
EXPLODE!
OS PREÇOS!

176
FERRAMENTAS

599,00€

Ref. 83882



DRAKKAR



CARRINHO DE OFICINA XXL 7 GAVETAS

XXL

Com 12 módulos de espuma de acabamento de carbono sólido.

Fecho central de gavetas (2 chaves).
Carga máxima por gaveta: - Pequeno 25kg - grande 30kg.
Carga máxima: 260 kg. 4 rodas Ø 125 mm: 2 fixo
- 2 rodas giratórias com travão. Bandeja de madeira 26mm.



SÓ

649,00€

Ref. 09260

177
FERRAMENTAS

1150,00€

Ref. 25101

CARRINHO DE OFICINA 10 GAVETAS COM BANGADA DE MADEIRA

NEW

Com 4 módulos de espuma de acabamento de carbono sólido.

Gavetas 1-4 no máximo 25 kg, gaveta 5 no máximo 35 kg.
1 armário (dim. int 613x597x190 mm), com fechadura,
máx. 2 prateleiras 10 kg cada.
Parede perfurada com conjunto de 8 ganchos fornecidos.
Bancada de madeira maciça.
Carga máxima de 500 kg; bancada de 200 kg
(distribuída uniformemente).

SÓ

1099,00€

Ref. 72540

176
FERRAMENTAS

1399,00€

Ref. 83985



**UN CARRINHO
VIKING!**



FERRAMENTAS QUE SE IMPÕEM



CARRINHO DE OFICINA 3 TABULEIROS

Carga máxima: 150 kg (50 kg por bandeja).
Dimensões internas das bandejas: L.705 x L.350 x h.85mm.
2 rodas fixas de PVC.
2 rodas giratórias.



119,90€

Ref. 09143

CARRINHO DE OFICINA 1 GAVETA

Carga máxima: 150 kg (50 kg por bandeja).
Gaveta no slide dentro dimensões 350 x 640 mm.
Capacidade máxima da gaveta: 25kg
2 rodas fixas.
2 rodas giratórias com travão.



219,00€

Ref. 09147

CARRINHO 250 KG COM TAMPO REBATÍVEL

Rodas insufláveis com 260 mm de diâmetro
Jante em PVC. Estrutura reforçada
Peso: 1,2 kg



250KG

89,00€

Ref. 09464

CARRINHO CURVO 300 KG

Rodas insufláveis com 260 mm de diâmetro
Jante em PVC. Estrutura reforçada
Pega anti-esmagamento dos dedos
Peso: 13,5 kg



300KG

99,00€

Ref. 09116

CARRINHO PORTA BIDÕES DE 220 KG



2 rodas fixas.
1 roda giratória.
1 braço de guia
com suporte para pistola.
Peso: 19 kg



329,00€

Ref. 09071

CARRINHO 250 KG

4 rodas sólidas:
- 2 giratórias
- 2 fixas
Peso: 12,8 kg



99,00€

Ref. 09178

PORTA-PALETES DE MÃO 2.5T

Porta-paletes equipado com rodas silenciosas
e um pedal de avanço rápido.

Carga: 2500 kg
Altura mínima: 80mm
Altura máxima: 200mm
Comprimento do garfo:
1150 mm

**A DRAKKAR
EXPLODE!
OS PREÇOS!**

NEW

→ Com BOGGIE duplo
(facilita a entrada
e saída de pallet)



299,00€

Ref. 13030

MOBILIÁRIO DE OFICINA



Robusto

Móveis duráveis,
concebidos
para uso industrial

Rápido

Montagem fácil
=pronto a usar
num tempo
RECORDE!

Funcional

Combina **EFICIÊNCIA,**
CONVENIENCIA
e **ESTÉTICA**

MOBILIÁRIO DE OFICINA 4 ELEMENTOS

BANCADA DE MADEIRA

2 899,00€

Ref. 72585



BANCADA DE AÇO
INOXIDÁVEL

2 999,00€

Ref. 72595

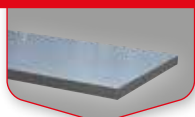

Ref. 72595

MOBILIÁRIO DE OFICINA 3 ELEMENTOS

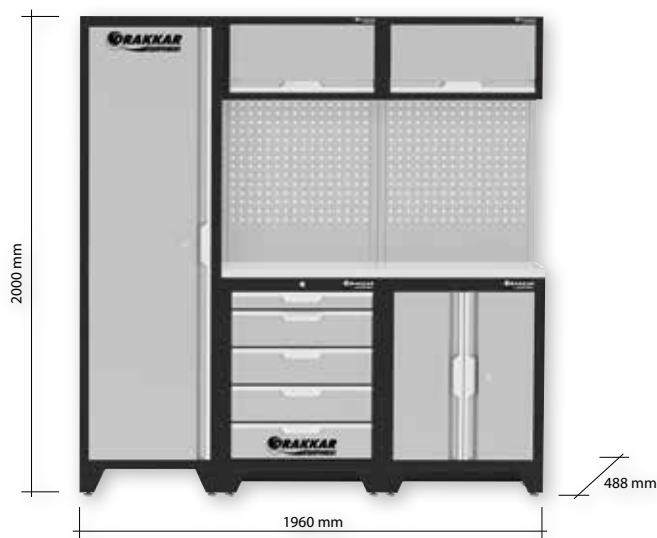

BANCADA DE MADEIRA

1 599,00€

Ref. 72580



BANCADA DE AÇO
INOXIDÁVEL

1 699,00€

Ref. 72590

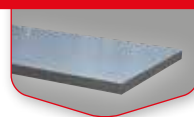

MOBILIÁRIO DE OFICINA 4 ELEMENTOS

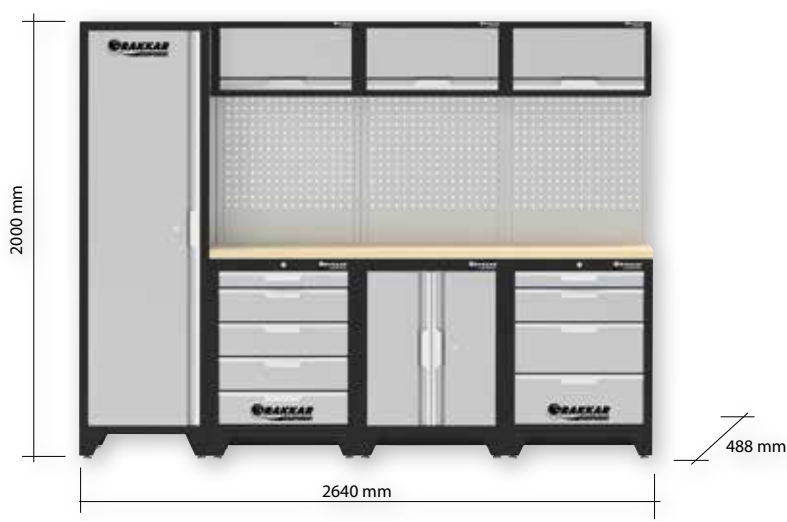

BANCADA DE MADEIRA

2 399,00€

Ref. 72581



BANCADA DE AÇO
INOXIDÁVEL

2 499,00€

Ref. 72591

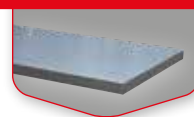



MOBILIÁRIO DE OFICINA 4 ELEMENTOS



BANCADA DE MADEIRA

Com carrinho

BANCADA DE AÇO INOXIDÁVEL

2 349,00€

Ref. 72587

2 499,00€

Ref. 72597

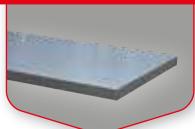

MOBILIÁRIO DE OFICINA 4 ELEMENTOS



BANCADA DE MADEIRA

BANCADA DE AÇO INOXIDÁVEL

2 449,00€

Ref. 72582

2 549,00€

Ref. 72592

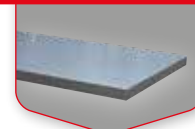

MOBILIÁRIO DE OFICINA 5 ELEMENTOS

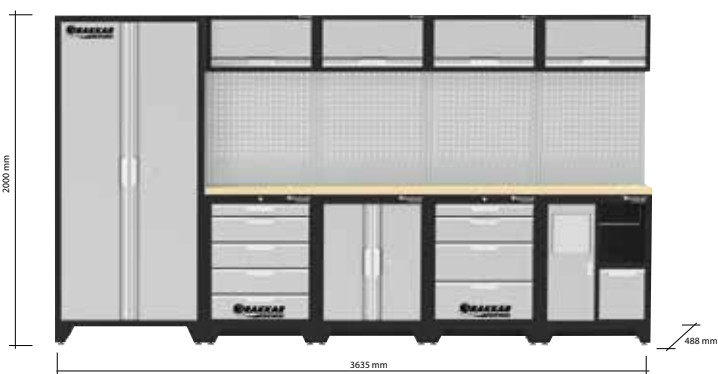

BANCADA DE MADEIRA

BANCADA DE AÇO INOXIDÁVEL

2 995,00€

Ref. 72583

3 099,00€

Ref. 72593

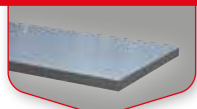

MOBILIÁRIO DE OFICINA 6 ELEMENTOS



BANCADA DE MADEIRA

BANCADA DE AÇO INOXIDÁVEL

3 299,00€

Ref. 72584

3 449,00€

Ref. 72594

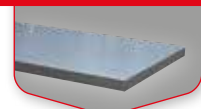



SUPOORTE DE FUNDO PERFURADO

Ref.	Usar	Dimensões	Preço unitário
72568	para martelo	60x85x40,5mm	2,40€
72569	para berbequim	60x58x58mm	2,50€
72570	para aerossol	330x100x100mm	28,90€
72571	para chave de fendas	370x48x33,5mm	10,50€
72572	para chaves	142x176x41mm	7,90€
72573	para brocas	112x91x25mm	5,50€
72574	para caixas com bits	440x54x15,5mm	4,30€

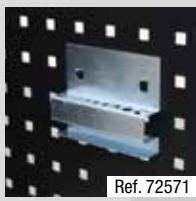
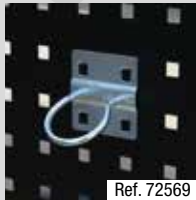
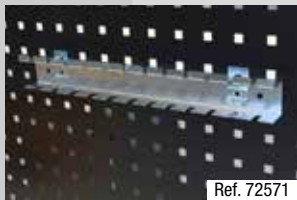

CAVILHA PARA FUNDO PERFURADO

Ref.	Suporte	Comprimento	Preço unitário
72564	simples curto	25mm	1,30€
72566	duplo curto	35mm	1,90€
72565	meio simples	87mm	1,50€
72567	meio duplo	87mm	2,20€

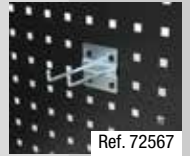
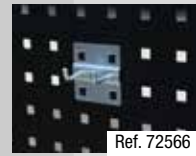
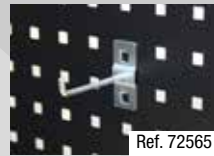

SUPOORTE DE FERRAMENTAS

13,50€
Ref. 72577

Ref.	Dimensões
72577	224x69x83mm



PRATELEIRA E DESENROLADOR

Prateleira com desenrolador para um rolo de lã de algodão.

Ref.	Dimensões
72575	283x254x197mm

34,90€
Ref. 72575

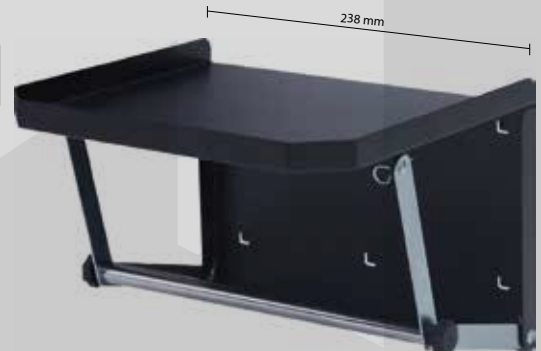

BANCADAS

BANCADA DE FAIA

De alta resistência.
Largura: 463 mm.
Espessura: 38mm.

Ref.	Comprimento	Modelo	Preço unitário
72640	680mm	1 meuble	74,90€
72641	1361mm	2 meubles	125,00€
72642	2041mm	3 meubles	219,00€



BANCADA DE TRABALHO EM INOX

Resiste à corrosão, aos ácidos, à humidade.
Largura: 463 mm. Espessura: 38mm.

Ref.	Comprimento	Modelo	Preço unitário
72645	680mm	1 meuble	115,00€
72646	1361mm	2 meubles	189,00€
72647	2041mm	3 meubles	255,00€



BANCADA PARA MOBILIÁRIO DE CANTO BAIXO

Dimensões: 865x865mm.
Largura: 463 mm. Espessura: 38mm.



BANDEJA DE MADEIRA

125,00€
Ref. 72643

BANDEJA DE AÇO INOXIDÁVEL

185,00€
Ref. 72648

MOBILIÁRIO DE OFICINA

CRIE A SUA PRÓPRIA COMPOSIÇÃO

MÓVEIS

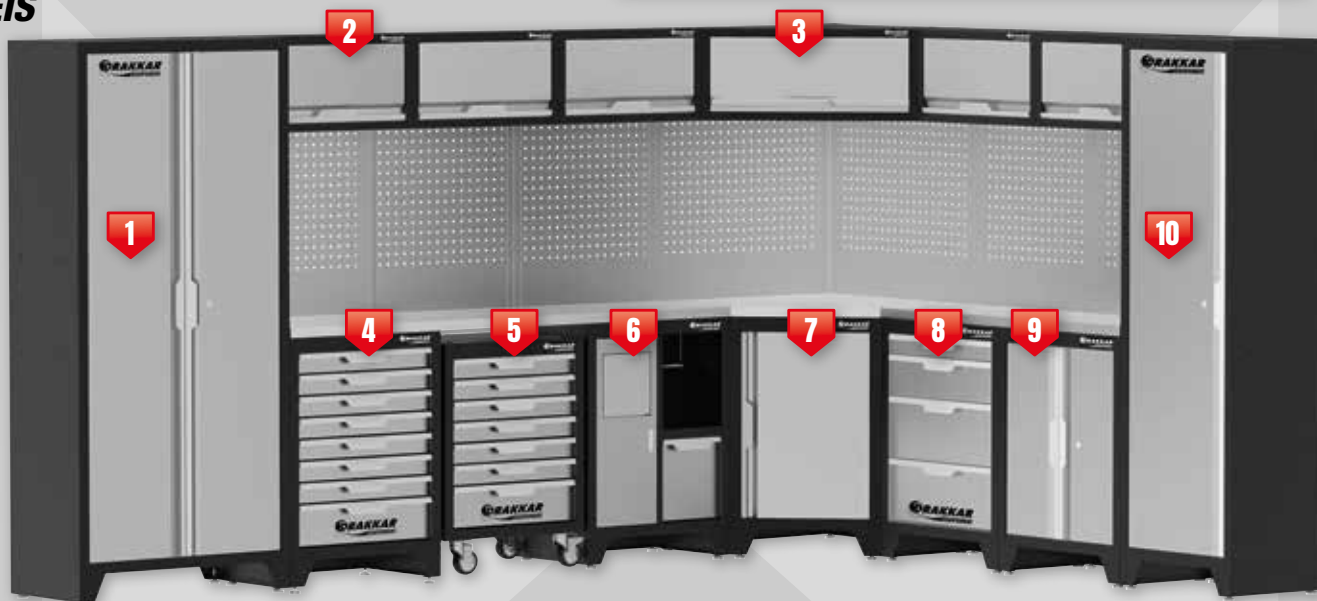

Marco	Ref.	Designação longa	Comprimento	Largura	Altura	Carregamento máximo	Preço unitário																							
1	72611	Armário de metal alto 2 portas	915mm	458mm	2000mm	300kg	699€																							
2	72631	Mobiliário alto	680mm	281mm	350mm	15kg	139€																							
3	72632	Mobiliário de canto alto	865mm	281mm	350mm	60kg	269€																							
4	72625	Armário baixo 8 gavetas	680mm	458mm	987mm	150kg	499€																							
5	72623	Carrinho de oficina 7 gavetas 646 x 458 x 961 mm	646mm	458mm	961mm	150kg	499€																							
6	72624	Armário baixo para lata de lixo - limpar tudo	680mm	458mm	987mm	90kg	349€																							
7	72626	Armário de canto baixo 1 porta com 1 prateleira	680mm	458mm	987mm	15kg	429€																							
8	72620	Armário baixo 4 gavetas	680mm	458mm <td 987mm	150kg	499€		72621	Armário baixo 5 gavetas	680mm	458mm	987mm	150kg	449€	9	72622	Armário baixo 2 portas	680mm	458mm	987mm	60kg	279€	10	72610	Armário de metal alto 1 porta	600mm	458mm	2000mm	180kg	499€
	72621	Armário baixo 5 gavetas	680mm	458mm	987mm	150kg	449€																							
9	72622	Armário baixo 2 portas	680mm	458mm	987mm	60kg	279€																							
10	72610	Armário de metal alto 1 porta	600mm	458mm	2000mm	180kg	499€																							

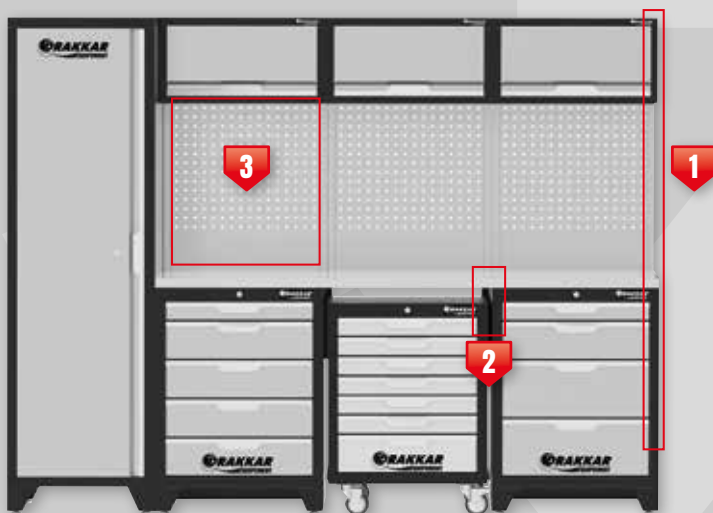

Marco	Ref.	Designação longa	Preço unitário	Quantidade por configuração		
				Ref. 72587 Ref. 72597	Ref. 71585 Ref. 72595	Ref. 72586 Ref. 72596
1	72614	Poste de ligação para painéis	14,90€	7	10	16
2	72616	Suporte de reforço para mobiliário de oficina - conjunto de 2	20,90€	1	0	1
3	72635	Painel perfurado	67,90€	3	3	5
4	72636	Painel perfurado na parede de canto	84,90€	0	2	2

Mais opções em drakkar-tools.com

SUPER FORTE E RESISTENTE À ÁGUA... MESMO NO DRAKKAR



Caixa de ferramentas
Ref. 72715



Pasta do organizador
Ref. 72711



Caixa de transporte
Ref. 72717



Plataforma rolante
Ref. 72724

Caixa com carrinho
Ref. 72732

PLATAFORMA SOBRE RODAS COBOX

Grande capacidade (carga máxima de 100 kg)



69,90€
Ref. 72724

Conectável com a referência 72715/72716/72717/72718/72733.

CAIXA DE FERRAMENTAS COBOX

Construções reforçadas. 2 divisórias amovíveis.

Ref.	Carregamento máximo	Volume	Dimensões
72733	50kg	35L	576x359x237mm



35,90€
Ref. 72733

Conectável com a referência 72715/72716/72717/72718/72732/72724.

CAIXA DE ARRUMAÇÃO COBOX

Caixa transparente removível Ultra durável. À prova de água até IP66.

6 CAIXAS

25,90€
Ref. 72712



12 CAIXAS

39,90€
Ref. 72711



12 CAIXAS

69,90€
Ref. 72710



CAIXA DE FERRAMENTAS COM RODAS COBOX

Pega telescópica. Grande capacidade (60 kg de carga máxima). 2 divisórias amovíveis. À prova de água até IP66.

Ref.	Volume	Dimensões
72732	50L	600x460x765mm

Conectável com a referência 72715/72716/72717/72718/72741/72742.



114,90€
Ref. 72732





SÓLIDO / À PROVA DE ÁGUA (IP66) / MÓVEL



Conectável com caixas ref. 72715/72717/72718/72732 e a referência da plataforma 72724.

CAIXA DE FERRAMENTAS COBOX ONE

2 organizadores na tampa.
6 caixas de fácil visualização amovíveis.
2 divisórias amovíveis.
Ultra durável.

Ref.	Dimensões
72716	585x385x190mm



74,90€

Ref. 72716

CAIXA DE FERRAMENTAS COBOX

2 divisórias amovíveis.
Ultra durável.
À prova de água até IP66.

Ref.	Volume	Dimensões
72717	38L	585x385x320mm
72718	52L	585x385x420mm



320mm

420mm

585mm

385mm

38L

52L

74,90€

Ref. 72717

89,90€

Ref. 72718

CAIXA DE FERRAMENTAS COBOX

6 gavetas com bicos amovíveis.
2 divisórias amovíveis. Ultra durável.
À prova de água até IP66.

Ref.	Dimensões
72715	585x385x190mm



15,5L

62,90€

Ref. 72715

UMA SOLUÇÃO PRONTA A USAR!

CONJUNTO DE 2 CAIXAS DE FERRAMENTAS COBOX

1- Ref. 72732

Pega telescópica.
Grande capacidade (60 kg de carga máxima).
2 divisórias amovíveis.
À prova de água até IP66.

2- Ref. 72741

19L - tamanho: 450 x 224mm.
À prova de água até IP66.

Ref.	Dimensões
72731	600x460x765mm



2 Caixa de ferramentas Ref. 72741

1 Caixa com carrinho Ref. 72732

145,00€

Ref. 72731

CONJUNTO DE 3 CAIXAS DE FERRAMENTAS COBOX

1- Ref. 72732

Pega telescópica.
Grande capacidade (60 kg de carga máxima).
2 divisórias amovíveis.
À prova de água até IP66.

2- Ref. 72717

2 divisórias amovíveis.
Ultra durável.
À prova de água até IP66.

3- Ref. 72710

12 caixas de fácil visualização amovíveis.
Ultra durável.
À prova de água até IP66.

Ref.	Dimensões
72729	600x460x835mm

1 Caixa de transporte Ref. 72717

2 Caixa com carrinho Ref. 72732

3 Mallette de rangement Ref. 72710



249,00€

Ref. 72729



ALICATE PARA ANÉIS DE RETENÇÃO INTERIORES



Forjado e endurecido. Pontas reforçadas.

Ref.	13713	12531
Comprimento	135mm	180mm
Ø freio	10-25mm	19-60mm



135MM

180MM

9,90€

Ref. 13713

10,90€

Ref. 12531

ALICATE DE APERTO DE SEGURANÇA 250 MM



Com botão de pressão. Ajuste preciso e ajuste rápido com o toque de um botão.



250mm



50mm

29,90€

Ref. 13744

ALICATE ANGULAR PARA ANÉIS DE RETENÇÃO INTERNOS



Forjado e endurecido. Pontas reforçadas.

Ref.	13714	12535
Comprimento	135mm	180mm
Ø freio	10-25mm	19-60mm



135MM

180MM

9,90€

Ref. 13714

10,90€

Ref. 12535

PINÇA DE BICO LONGO

12,90€

Ref. 13704

22,90€

Ref. 13705



80mm

280mm

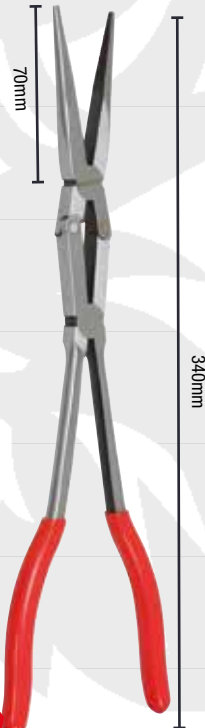

70mm

340mm



ALICATE PARA ANÉIS DE RETENÇÃO EXTERNOS



Forjado e endurecido. Com mola de abertura.

Ref.	13710	12533
Comprimento	135mm	180mm
Ø freio	10-25mm	19-60mm



135MM

180MM

9,90€

Ref. 13710

11,50€

Ref. 12533

ALICATE ANGULAR PARA ANÉIS DE RETENÇÃO EXTERNOS



Forjado e endurecido. Com mola de abertura.

Ref.	13711	12537
Comprimento	135mm	180mm
Ø freio	10-25mm	19-60mm



135MM

180MM

9,90€

Ref. 13711

11,50€

Ref. 12537

4 ALICATES PARA ANÉIS DE RETENÇÃO



Alicates retos e angulares:
- Comprimento 180mm
Para circlips interiores e exteriores: Ø 19 a 60mm



24,90€

Ref. 13783



FERRAMENTAS QUE SE IMPÕEM



MINI ALICATE CORTA PARAFUSOS COM BAINHA

Aço cromo-vanádio.

Ref.	15358
Ø do fio de metal semi-duro	6mm
Ø do fio de piano	3,5mm
Comprimento	200mm
Condicionamento	cartão

22,90€

Ref. 15358



LÂMINA DE SERRA BIMETÁLICA SUPER HSS

300 mm - 12 dentes/cm.



X10

X100

14,90€

Ref. 14702.10

129,00€

Ref. 14702.100

Para aço inoxidável e aço macio.

CORTADOR BIMATERIAL COM RODA

Lâmina quebrável de 18 mm.

Tanque com 2 lâminas sobressalentes.



3,50€

Ref. 15905

LARGURA DA LÂMINA
18 MM



LÂMINA DE SERRA

10 dentes/cm. Lâmina de aço (8% cobalto). Inquebrável. Maior dureza, alta flexibilidade.



X10

X100

17,90€

Ref. 14706.10

145,00€

Ref. 14706.100

Aço inoxidável especial e aço duro.

TESOURA DE CHAPA 250MM

Corte até:

- Ø 1,2 mm de aço

- Ø 0,7mm de aço inoxidável.



9,90€

Ref. 12508



LÂMINA DE SERRA

10 dentes/cm. Aço carbono. Alta flexibilidade.



X10

X100

6,50€

Ref. 14707.10

49,00€

Ref. 14707.100

Para cobre e alumínio.

CORTADOR DE TRAVAMENTO AUTOMÁTICO BIMATERIAL

Lâmina quebrável de 18 mm. Guia da lâmina de aço.

Tanque de lâminas integrado com 2 lâminas sobressalentes.



3,90€

Ref. 15848

LARGURA DA LÂMINA
18 MM



LÂMINA DE SERRA

10 dentes/cm. Aço duro.



18,50€

Ref. 14708.10

X10

Aço inoxidável especial.

FAÇA DE METAL 19MM

Lâmina trapezoidal.

3 posições.

Mudar a lâmina sem ferramentas.

Abertura fácil.

Fornecido

com 3 lâminas.

A **DRAKKAR**
EXPLODE!
OS PREÇOS!



DOBRÁVEL!

9,90€

Ref. 68860

NEW

2 ANOS





PAQUÍMETRO A 1/20TH - 150MM

Leitura 0-150mm.
Aço inoxidável endurecido.
Medidor de profundidade.
Régua 200x13mm.



24,90€
Ref. 14401



PAQUÍMETRO A 1/20TH - 200MM

Leitura 0-200mm.
Aço inoxidável endurecido.
Medidor de profundidade.
Régua 200x13mm.



29,50€
Ref. 14402



PAQUÍMETRO DIGITAL 150MM 1/100

Leitura 0-150mm.
Aço inoxidável.
Medidor de profundidade.
Fornecido com 2 baterias.



39,90€
Ref. 14404



FERRAMENTA DE CRIMPAGEM AUTOMÁTICA

Crimpagem de terminais isolados. Aperto automático de roquete.
Poder ajustável. Mandíbula removível.

Ref.	12522
Comprimento	230mm
Seção	1,5-2,5-6mm ²
Condicionamento	A granel



49,90€
Ref. 12522

ALICATE DE TORNO DE TRAVAMENTO

Aço de mandíbula de alta qualidade.
Sistema de desbloqueio automático de alta precisão.



11,90€
Ref. 14739

250mm

ALICATE DE TORNO DE TRAVAMENTO

Bico curto.



0-55mm



64,90€
Ref. 15494

220mm

ALICATE DE TORNO DE TRAVAMENTO

Bico comprido.



0-82mm



67,90€
Ref. 15495

250mm

DESBARBADOR AUTOMÁTICO DE FIOS

Lâmina feita de alta resistência Cr12Mov.
3 cavidades de crimpagem.
Força de compressão ajustável.

Ref.	13678
Comprimento	205mm
Capacidade	0,2 a 6mm ²



12,90€
Ref. 13678

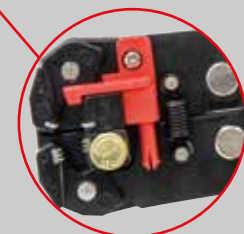



MARTELO MECÂNICO

Cabeça de aço endurecido C45.



44MM

16,90€

Ref. 12728

50MM

23,90€

Ref. 12714

PUNÇÕES NUMÉRICOS - CAIXA DE 9 PEÇAS

Para marcação.



6MM

15,90€

Ref. 17288

8MM

19,90€

Ref. 17289

PUNÇÕES DE LETRAS - CAIXA DE 27 PEÇAS

Para marcação.



6MM

35,90€

Ref. 17285

8MM

64,90€

Ref. 17286

MARTELO DE REBITAGEM

Cabeça de aço endurecido C45.

Ref.	Altura da cabeça	Preço unitário
12716	35mm	16,90€
12718	40mm	17,90€
12720	45mm	22,90€
12722	50mm	28,90€



CONJUNTO DE 4 CINZÉIS MECANICOS PLANOS

18x125 mm - 21x150 mm
26x200 mm - 29 x 250 mm

59,90€

Ref. 13550



EXTRATOR DE PINO COM PEGA BIMATERIAL - 5PCS



COM PEGA BIMATERIAL PATENTEADA :
A pega tem um entalhe rodeado por um material antideslizante e de amortecimento, permitindo que a ferramenta seja mantida firmemente até aos dedos.



MOSTRUÁRIO
3-4-5-6-8MM

35,90€

Ref. 68902



CAIXA

10-12-14-16-18MM

99,00€

Ref. 68900

NEW



PERFURADOR DE PINOS - 17 UNIDADES

- Perfurador curto do pino:
Ø 2x115mm - Ø 3x125mm
Ø 4x150 mm - Ø 5x165 mm
Ø 6 x 180 mm - Ø 8 x 180 mm
- Perfurador de alfinete longo
Ø 3,4,5,6,8,10 em 200mm
- Hunt Pointe
Ø 2,3,4,5,6 em 120 mm



69,90€

Ref. 13535

PUNÇÃO DE PINOS - 6 PEÇAS

- Ø 2x115mm
- Ø 3x125mm
- Ø 4x150mm
- Ø 5x165mm
- Ø 6x180mm
- Ø 8x180mm



22,90€

Ref. 13537



MACACO DE CILINDRO HIDRÁULICO

Macaco de garrafas soldado. Corpo de ferro fundido.
Válvula de segurança de sobrecarga.

Ref.	13002	13005	13008	13012	13015	13020	13125	13126
Força de trabalho	2T	5T	8T	12T	15T	20T	32T	50T
Altura mín	148mm	207mm	222mm	227mm	227mm	235mm	260mm	280mm
Altura máx	276mm	402mm	447mm	457mm	457mm	445mm	420mm	450mm
Curso do cilindro	80mm	125mm	145mm	150mm	150mm	150mm	160mm	170mm
Peso	2kg	3,7kg	4,8kg	6kg	7kg	8,6kg	17,8kg	25,8kg
Preço unitário	25,90€	35,90€	44,90€	49,90€	59,90€	71,90€	139,00€	169,00€



CONJUNTO DE 2 SUPORTES DE PINHÃO E CREMALHEIRA

Gama profissional..

Ref.	15217	15224	15228	15232
Força de trabalho	2T	3T	6T	12T
Altura mín	275mm	315mm	410mm	460mm
Altura máx	428mm	430mm	610mm	705mm
Preço unitário	26,90€	36,00€	59,00€	169,00€



SUPORTE DE PINOS, SIMPLES

Ref.	15213	15220
Força de trabalho	12T	16T
Altura mín	500mm	580mm
Altura máx	770mm	1010mm
Peso	15,2kg	18,2kg



12T

185,00€

Ref. 15213

16T

199,00€

Ref. 15220

MACACO ROLANTE 3T DE PERFIL BAIXO EXTRA DE PISTÃO DUPLO

Rodas de nylon.

Ref.	52542
Altura mín	76mm
Altura máx	502mm
Comprimento	740mm
Peso	33,9kg



3T EXTRA BAIXO (76MM)

245,00€

Ref. 52542

MACACO ROLANTE 3T COM PEDAL DE AVANÇO RÁPIDO

Função de descida controlada.
Apoio de borracha para proteger a parte inferior do chassis.
Pega com espuma protetora.

Ref.	15453
Altura mín	145mm
Altura máx	500mm
Comprimento	640mm
Peso	38,8kg



3T PEDAL DE APROXIMAÇÃO RÁPIDA

229,00€

Ref. 15453

MACACO ROLANTE 2T DE PERFIL BAIXO COMPRIMENTO 560MM

Equipado com uma pega de transporte. Força de trabalho 2T. Altura de elevação de 85 a 380 mm.
Comprimento 560mm. Extra baixo.

Ref.	52519
Altura mín	85mm
Altura máx	380mm
Comprimento	560mm
Peso	12,100kg

2T EXTRA BAIXO (85MM)



NEW

69,00€

Ref. 52519

A **DRAKKAR**
EXPLODE!
OS PREÇOS!



PACOTE INCLUINDO :

**MACACO ROLANTE + SOPORTES DE PINHÃO
+ CONJUNTO DE SOQUETE**

399,00€

REF. 86114

1

2 SOPORTES DE PINHÃO

REF. 15224



2

1 MACACO ROLANTE 3T

REF. 52540

Função de descida controlada.



3

1 CONJUNTO DE SOQUETES DE 1/4" 3/8" 1/2" 219PC

REF. 67704



OFERECIDO !

4

1 LÂMPADA FRONTAL LED + 250 LÚMENS

REF. 82255

Sensível (botão sensor de movimento).
Anel de silicone muito confortável.

5

1 LÂMPADA "CAPUCHA" LED SUAVE 1000 LÚMENS COM CORREAS

REF. 82369

Extensível de 1,30 m a 2,2 m.
Ganchos giratórios.
Magnético.





MACACO ROLANTE DE PISTÃO DUPLO DE BAIXO PERFIL 3T

Pistão duplo.
Leve graças ao seu chassis em alumínio/aço.
Rodas de nylon.

Ref.	52544
Altura mínima	101mm
Altura máxima	471mm
Comprimento	670mm
Peso	25,7kg

3T.
PERFIL BAIXO (101 MM)

249,00€
Ref. 52544



MACACO PNEUMÁTICO 22T

Ø do adaptador: 48 mm.
Comprimento do punho: 1165 mm.

Ref.	52610
Força de trabalho	22T
Altura mínima	225mm
Altura máxima	452mm
Comprimento	710mm
Peso	36,5kg

NEW

**A DRAKKAR
EXPLODE!
OS PREÇOS!**



3 extensões:
21, 61 e 100 mm.

22T

390,00€
Ref. 52610

MACACO PNEUMÁTICO 2T

Ref.	15047	15048
Altura mínima	115mm	200mm
Altura máxima	430mm	560mm

2 MEIAS

549,00€
Ref. 15047

3 MEIAS

639,00€
Ref. 15048



MACACO ROLANTE HIDROPNEUMÁTICO

Pressão de funcionamento: 9-12 bar. Lidar com 3 posições: 0° - 45° - 90°.

Ref.	15041	15042	15044	15045	15046	52601
Altura mínima	150mm	150mm	125mm	215mm	360mm	150mm
Altura máxima	409mm (com extensões)	409mm (com extensões)	407mm (com extensões)	564mm (com extensões)	772mm (com extensões)	447mm (com extensões)
Fornecido com	2 extensões: 45mm e 75mm	2 extensões: 45mm e 75mm	3 extensões: 11mm, 45mm e 75mm	2 extensões: 45mm e 75mm	2 extensões: 45mm e 100mm	2 extensões: 45mm e 75mm
Peso	24kg	40kg	36kg	73kg	87kg	59,8kg
Preço unitário	1 249€	1 299€	1 399€	1 699€	2 059€	1 999€





GRUA DE OFICINA DOBRÁVEL

Pistão duplo.
Sistema de homem morto.
Gancho rotativo.

Ref.	13078	13077
Comprimento máximo do braço	1058mm mínimo - 1308mm máximo	1410mm mínimo - 1700mm máximo
Altura operacional	2120mm mínimo - 2270mm máximo	2450mm mini - 2660mm máximo
Peso	86kg	165kg



1T

529,00€

Ref. 13078

2T

1 099,00€

Ref. 13077

EQUILIBRADORA DE CARGA 680 KG PARA GRUA

2 orifícios adicionais para ajustar o posicionamento da corrente.

Ref.	10589
Comprimento	400mm
Peso	5,7kg



49,90€

Ref. 10589

PIT JACK

Rodas de nylon.

Ref.	52642	15310
Altura mínima	1120mm	1265mm
Altura máxima	1930mm	2075mm



500KG

299,00€

Ref. 52642

1T

599,00€

Ref. 15310

CABEÇA GIRATÓRIA

Dim. 340x340x130mm.



109,00€

Ref. 10585

CILINDRO DUPLO DE 500 KG

Cabeça giratória e ajustável.
Rodas de nylon.

Ref.	52644
Altura mínima	815mm
Altura máxima	1760mm



Extra-baixo, cabeça giratória, elevação rápida

500KG

499,00€

Ref. 52644

SUPORTE MOTOR SOBRE RODAS 450 KG MAXIMO

4 pontos de fixação. 8 posições de bloqueio.

Ref.	10588
Comprimento	925mm
Largura	780mm
Altura	850mm



450KG

139,00€

Ref. 10588

CARRINHO DE GARAGEM DE UMA PEÇA 110 KG

Sol 1016x483x129 mm.



41,50€

Ref. 15399

CARRINHO DE INSPEÇÃO 100 KG

Sol 915x435 mm.

A **DRAKKAR**
EXPLODE!
OS PREÇOS!



25,00€

Ref. 15392



TORNO DE AÇO COM BASE GIRATÓRIA DE 360 GRAUS

Ref.	15994	15990	15991
Largura da mandíbula	125mm	150mm	200mm
Abertura	125mm	150mm	200mm
A	67mm	75mm	85mm
Peso	11kg	14,6kg	19,2kg
Preço unitário	119€	129€	199€



GARANTIA 10 ANOS

TORNO DE AÇO COM BASE GIRATÓRIA DE 360 GRAUS

100% aço. Correição prismática em aço manganês. Sistema de compensação de folga e ajuste de alinhamento.

Ref.	15996
Largura da mandíbula	150mm
Abertura	200mm
Peso	18,4kg



GARANTIA 10 ANOS



439,00€

Ref. 15996

Grande abertura: +20% em relação ao padrão de mercado

MÁQUINA DE AMOLAR ROBOLO / ESCOVA Ø 150MM

GARANTIA 5 ANOS

Roda de moagem: Tamanho de grão 80. Diâmetro 32mm.

Ref.	15526
Alimentação	230V
Diâmetro	150mm
Potência	520W
Peso	17kg



229,00€

Ref. 15526

MÁQUINA DE AMOLAR ROBOLO / REBOLO Ø 150MM

GARANTIA 5 ANOS

Roda de moagem: Tamanho de grão 36 e 80. Diâmetro 32mm.

Ref.	15528
Alimentação	230V
Diâmetro	150mm
Potência	520W
Peso	17kg



229,00€

Ref. 15528

PÉ SEM MÁQUINA

Tabuleiro: 360x230mm. Altura total: 800mm.



159,00€

Ref. 15529

BANCADA DE METAL, MÓVEL DE 150 KG, COM COLECTOR LÍQUIDO DE 150 KG

Bancada curva para recolher líquidos (óleo, fluidos...). Gaveta 400x300x125mm com 2 chaves. Capacidade do recipiente de óleo 5 L.

Ref.	09276
Carregamento máximo	150kg
Comprimento	1200mm
Largura	640mm
Altura	872mm
Peso	56,5kg



1200MM

449,00€

Ref. 09276



BANCADA DE MADEIRA COM 2 GAVETAS

Espessura da placa de 40 mm. Dimensão da gaveta 340x460x108 mm (LxPxA)

Ref.	09277
Carregamento máximo	350kg
Largura	640mm
Altura	910mm



1500MM

499,00€

Ref. 09277

DISPONÍVEL COM TAMPO 2000 MM - 3 GAVETAS

599,00€

Ref. 09279



MESA ELEVATÓRIA TIPO TESOURA SIMPLES

Placa de deslizamento do operador.
Pedal do travão.

Ref.	13160	13165
Altura mínima de elevação	225mm	340mm
Altura máxima de elevação	515mm	900mm
Altura total	935mm	969mm
Dimensões da bandeja	740x450x35mm	855x500x50mm



150KG

500KG

399,00€
Ref. 13160

629,00€
Ref. 13165

MESA ELEVATÓRIA DE TESOURA DUPLA

Placa de deslizamento do operador.
Pedal do travão.

Ref.	13170
Altura mínima de elevação	350mm
Altura máxima de elevação	1300mm
Altura total	970mm
Dimensões da bandeja	910x500x50mm



350 KG
CINZEL DUPLO

749,00€
Ref. 13170

MESA ELEVATÓRIA 680 KG

Mesa de elevação com bomba manual e pneumática.

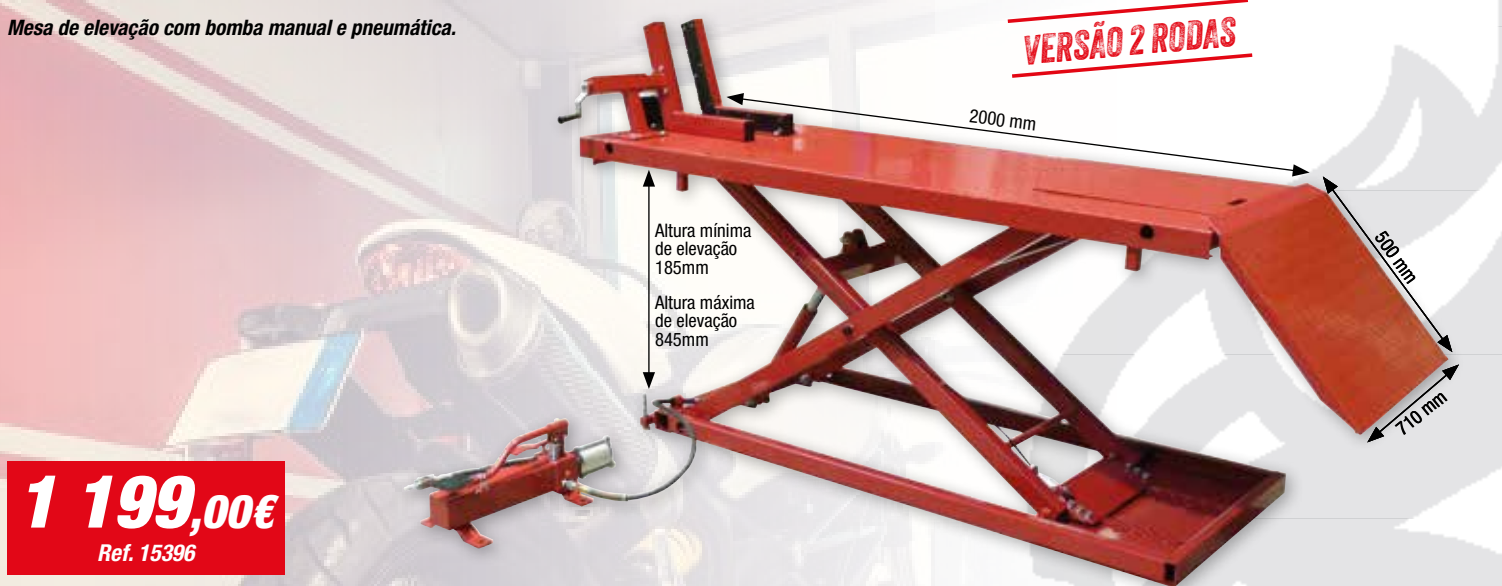

MESA ELEVATÓRIA PARA 2 E 4 RODAS (MOTOCICLETA, QUADRICÍCLO, CORTADOR DE GRAMA, CORTADOR DE GRAMA ELÉTRICO, ETC.)

Mesa elevatória com extensão de mesa, bomba manual e pneumática.





PRATELEIRA DE METAL 1000 KG

250 kg por prateleiras.
L.914xL.457xh.1674 mm.



109,00€
Ref. 09077

PRATELEIRA DE OFICINA 2400KG

600 kg por prateleiras.
L.1955xL.610xh.1830 mm.



399,00€
Ref. 09076

Para guardar diversos artículos. Montaje rápido y sencillo. Perfectamente estable.

PAINEL DE SUPORTE E CAIXAS DE BICO

Fornecido com 9 caixas de bico.



Ref.	Dimensões
72780	380x340mm

18,90€
Ref. 72780

CACIFO DE ARRUMAÇÃO

360x130x470 mm.
8 Armazenagem L.91 x H.75 x P.120 mm.
4 Armazenagem L.111 x H.75 x P.120 mm.
Montável na parede.



12 CACIFOS

14,90€
Ref. 72559

CAIXA DE CONSTRUÇÃO

Alta rigidez e robustez.
2 pegas.
Equipado com um fecho com porta de cadeado.



NEW

Ref.	Capacidade	Carga máxima	Dimensões	Precio
72392	50L	30kg	550x300x300mm	119,00€
72394	80L	50kg	670x350x350mm	135,00€
72396	105L	50kg	850x350x350mm	199,00€

BANDEJA DESLIZANTE PARA UNA CAJA DE CONSTRUCCION

Optimiza el espacio de almacenamiento.

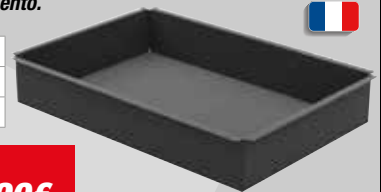

NEW

Ref.	para ref.	Dimensões
72406	72392	420x260x50mm
72408	72394-72396	470x310x80mm

39,90€
Ref. 72406

40,90€
Ref. 72408

CAIXA DE FERRAMENTAS DE METAL 5 COMPARTIMENTOS

Grande volume.
Acesso a 100% dos cacifos.
folha de metal de 0,6 mm.



NEW

Ref.	Dimensões	Peso
72361	450x200x220mm	4,5kg

39,90€
Ref. 72361

SACO DE FERRAMENTAS TEXTIL

Modelo profissional.
Arestas rígidas.
Fecho de gancho e laço.
3 bolsos no interior.
12 bolsos exteriores.



39,90€
Ref. 15691

3 ANOS

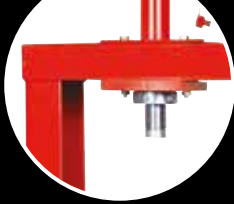

DRAKKAR



PRENSA MANUAL DE OFICINA 10T

Modelo de bancada de trabalho.
Dimensões: 1065 x 660 x 495 mm.

Ref.	10532
Curso do cilindro	175mm
Altura	732mm
Largura interior	336mm
Dimensões máximas de trabalho	345mm
Peso	55,2kg

349,00€

Ref. 10532



PRENSA DE OFICINA MANUAL 15T

Modelo de bancada de trabalho.
Altura ajustável da mesa: 157 a 457 mm.

Ref.	52695
Curso do cilindro	160mm
Altura	883mm
Largura interior	500mm
Dimensões máximas de trabalho	457mm
Peso	73kg

699,00€

Ref. 52695

GRELHA DE PROTEÇÃO

139,00€

Ref. 52801



PRENSA DE OFICINA MANUAL E PNEUMÁTICA ESTRUTURA SOLDADA 20T

Estrutura soldada.
Largura: 700 mm.
Cilindro móvel de deslizamento lateral.

Ref.	52711
Curso do cilindro	185mm
Altura	1520mm
Largura interior	480mm
Dimensões máximas de trabalho	890mm
Peso	98kg

749,00€

Ref. 52711

GRELHA DE PROTEÇÃO

145,00€

Ref. 52809



PRENSA DE OFICINA MANUAL E PNEUMÁTICA 50T

Pistão com retorno automático.
Cilindro móvel de deslizamento lateral.
Pedal de controlo para a bomba pneumática.

Ref.	10550
Curso do cilindro	200mm
Altura	1831mm
Largura interior	730mm
Dimensões máximas de trabalho	1047,5mm
Peso	302,5kg

GRELHA DE PROTEÇÃO

179,00€

Ref. 10582

2 599,00€

Ref. 10550



PRENSA DE OFICINA MANUAL 30T

Pistão com retorno automático.
Mesa ajustável.
Cilindro móvel de deslizamento lateral.

Ref.	10540
Curso do cilindro	152mm
Altura	1773mm
Largura interior	535mm
Dimensões máximas de trabalho	1030mm
Peso	165kg

GRELHA DE PROTEÇÃO

145,00€

Ref. 10572



A **DRAKKAR**
EXPLODE!
OS PREÇOS!

999,00€

Ref. 10540





LANTERNA FRONTAL + LAMPADA PORTÁTIL + CARREGADOR

O pacote inclui:
- 1 farol de 400 lúmens
- 1 lâmpada de mão de oficina de 1000 lúmenes
- 1 carregador de indução

Carregamento sem cabos

NEW

109,00€

Ref. 82387



LANTERNA DE BOLSO + LAMPADA PORTÁTIL + CARREGADOR

O pacote inclui:
- 1 lanterna de 1000 lúmenes
- 1 lâmpada de mão de oficina de 1000 lúmenes dobrável
- 1 carregador de indução

115,00€

Ref. 82383



CARREGADOR DE INDUÇÃO DUPLO COM SUPORTE PARA TELEMÓVEL

Carregamento ultra rápido. Poderoso ímã para ser fixado contra um suporte de metal. Pode ser aparafusado (parafusos não incluídos). Indicador de carga. IK08. IP20.

Ref. 82225
Potência 5W+5W

Fornecido com:
- 1 cabo USB-C.

49,90€

Ref. 82225

CARREGAMENTO RÁPIDO!



LANTERNA FRONTAL LED RECARREGÁVEL DE 400 LÚMENES

4 modos de iluminação.
Potência: 100 a 400 lúmenes.
Fita para a cabeça destacável, lavável, elástica e antidesslizante.
Carregamento por indução ou cabo USB-C.
IP65.
IK07.

400 LÚMENES

25,90€

Ref. 82252

Fornecido com:
- 1 cabo USB-C.



LANTERNA LED RECARREGÁVEL DE 1000 LÚMENES

Lâmpada giratória de 180 graus (5 posições).
4 modos de iluminação.
Potência: 250 a 1000 lúmenes.
Carregamento por indução ou cabo USB-C.
IP65.
IK07.

1000 LÚMENES

32,90€

Ref. 82323

Fornecido com:
- 1 cabo USB-C.



LANTERNA LED RECARREGÁVEL DE 1000 LÚMENES

4 modos de iluminação.
Potência: 150 a 1000 lúmenes.
Carregamento por indução ou cabo USB-C.
IK08.
IP54.

1000 LÚMENES

39,90€

Ref. 82320

Fornecido com:
- 1 cabo USB-C.



LÂMPADA PORTÁTIL LED DOBRÁVEL DE 1000 LÚMENES RECARREGÁVEL

Lâmpada dobrável (7 posições).
Cabeça rotativa de 270 graus
4 modos de iluminação.
Potência: 170 a 1000 lúmenes.
Carregamento por indução ou cabo USB-C.
IP54/IK07.

1000 LÚMENES

41,50€

Ref. 82300

Fornecido com:
- 1 cabo USB-C.



PACOTE INCLUINDO :

**1 CARREGADOR + LANTERNA DE MÃO +
LANTERNA FRONTAL + LUZ DE OFICINA**

139,00€

Ref. 86112

1

**1 CARREGADOR POR INDUÇÃO
DUPLO COM SUPORTE PARA
TELEMÓVEL**

REF.82225

Ímã potente.
Pode ser aparafusado.
Indicador de carga.

2

**1 LANTERNA LED DE 1000 LÚMENES,
RECARREGÁVEL POR INDUÇÃO**

REF.82320

4 modos de iluminação:
fraco - médio - forte - luz na extremidade.
Carregamento por indução ou por cabo USB-C.

3

**1 LUZ DE INSPEÇÃO LED DE
1000 LÚMENES, DOBRÁVEL E
RECARREGÁVEL POR INDUÇÃO**

REF.82300

Lanterna dobrável (7 posições).
Cabeça rotativa a 270°.
4 modos de iluminação: fraco - médio -
forte - luz na extremidade. Carregamento
por indução ou por cabo USB-C.

4

**1 LANTERNA FRONTAL DE
400 LÚMENES,
RECARREGÁVEL POR
INDUÇÃO**

REF.82252

4 modos de iluminação.
Potência: 100 a 400 lúmenes.

OFERECIDO !

5

**1 LUZ DE INSPEÇÃO "CAPOT" LED
FLEXÍVEL DE 1000 LÚMENES
COM SUPORTE MAGNÉTICO**

REF.82368

Magnetizada.

1

3

2

4

5



LANTERNA DE CANETA RECARREGÁVEL 7 E 1 LED - 120 LUMENES

Autonomia 3-4h.
Com indicador de carga.
IP20.
Fornecido com cabo micro USB, comprimento de 1 m.

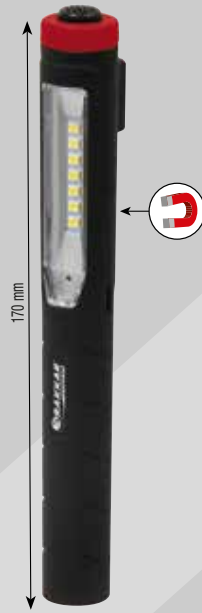

120 LÚMENES

19,90€

Ref. 02310

LANTERNA RECARREGÁVEL 5 LED 220 LUMENES

Magnético.
Autonomia 4h.

Fornecido com cabo micro USB.



220 LÚMENES

24,90€

Ref. 02384

CANDEIRO DE MÃO DE OFICINA RECARREGÁVEL LED DE 500 LUMENES

Caneeiro de mão articulado.
Resiste a quedas de até 2m.
IP20.

Ref.	02220
Bateria	3,7V 2500mAh Li-ion
Autonomia	2h30-12h

Fornecido com cabo USB.

500 LÚMENES

35,90€

Ref. 02220



CANDEIRO DE MÃO DE OFICINA RECARREGÁVEL LED DE 700 LUMENES

Estrutura fina.
Indicador da bateria.
IP54.

700 LÚMENES

42,90€

Ref. 02324



LANTERNA DE LONGO ALCANCE RECARREGÁVEL, 1 LED DE 800 LUMENES

1 LED CREE 10W. IP 44.
Com tomada para isqueiro e carregador de corrente.
Autonomia: 3 a 4h de potência total.



800 LÚMENES

34,90€

Ref. 02268





FERRAMENTAS QUE SE IMPÕEM



CANDEEIRO DE MÃO LED MACIO DE 1000 LÚMENES COM SUPORTE MAGNÉTICO

Indicador de carga.
Tomada USB-C com proteção à prova de água.
Encaixar. Pode ser fixado por velcro ou íman.
6500 K.

Ref.	82368	82369
Autonomia	2-5h	2-5h



1000 LÚMENES

29,90€

Ref. 82368

Fornecido com:
- 1 cabo USB-C 0,5 m



COM CORREIAS DE 1,60M A 2,30M

35,90€

Ref. 82369

Fornecido com:
- 1 cabo USB-C 0,5 m

NEW



LANTERNA FRONTAL LED

Sensível (botão do sensor de movimento).
Fita de silicone muito confortável.

Ref.	82255	82257
Autonomia	3-11h	2-9h
Lúmenes	500l+250lm	700+350lm



21,90€

Ref. 82255

25,90€

Ref. 82257



NEW



LANTERNA FRONTAL LED RECARREGÁVEL DE 1000 LÚMENES

Sensível (botão do sensor de movimento).
6 modos de iluminação e função vermelha de SOS.

Fornecido com:
- 1 cabo USB-C 0,5 m

1000 LÚMENES

19,90€

Ref. 82258



NEW



LANTERNA FRONTAL LED RECARREGÁVEL DE 1500 LÚMENES - BATERIA REMOTA

Sistema de focagem avançado.
Fita para a cabeça destacável
- lavável - elástico - ajustável.

Fornecido com:
- 1 cabo USB de 1 m.

1500 LÚMENES

39,90€

Ref. 82260



→ Ultra poderoso
→ Bateria substituível

NEW



LUZ DE TRABALHO LED RECARREGÁVEL

Função da bateria externa (Powerbank).

Ref.	82442	82443	82444
Potência	10W	20W	30W
Lúmens	900lm	1800lm	2700lm
Preço unitário	28,90€	39,00€	53,90€



NEW



LUZ DE TRABALHO LED 230V 30W 2700LM

→ Luz
→ Cabo 3 m

2700 LÚMENES

29,90€

Ref. 82445



NEW



CONVERSOR SINUSOIDE PURO

Conversor sinusoide puro. 12 V CC/230 V CA.

Puro sinusoide 12 V. Ventoinha.

Sobrecarga de saída, curto-circuito, proteção de tensão de entrada baixa e alta.

1 tomada USB. Fornecido com cabos.

NEW

Ref.	05181	05190	05198
Potência	300W	1000W	2000W
Potência maxima	600W	2000W	4000W
Soquete	1 tomada de 16 A e 1 tomada USB	1 tomada de 16 A e 1 tomada USB	2 tomadas 10-16A e 1 tomada USB

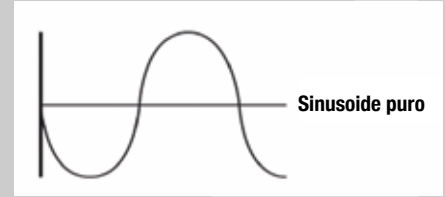

600W

119,00€
Ref. 05181



2000W

239,90€
Ref. 05190



4000W

419,00€
Ref. 05198

Computador especial e equipamento sensível.

REDUTOR DE TENSÃO 24 V-12 V.

Com curto-circuito, sobretensão, subtensão, proteção contra sobrecarga.

1 tomada USB.

1 tomada do isqueiro.

NEW

Ref.	05175
Frequência	50Hz
Corrente	15A

→ 1 tomada USB



32,90€
Ref. 05175

Fornecido com:
- cabo do isqueiro

ENROLADOR ELÉTRICO AUTOMÁTICO H05VV-F 3G1,5MM² 230V

Mola de retorno de aço endurecido.

Sistema de travamento para o cabo no comprimento desejado.

Cabo de vinil H05VV-F 3G1.5mm².

Proteção IP20.

NF

Ref.	03107
Comprimento	22m+2m
Potência maxima	Cabo desenrolado de 2300 W - Cabo enrolado de 1000 W

Montagem em parede em metal rotativa até 180 graus Auto-travamento

22+2M

119,00€
Ref. 03107



ENROLADOR ELÉTRICO AUTOMÁTICO H07RN-F 230V

Mola de retorno em aço temperado.

Proteção IP44.

NEW

NF

Ref.	03100	82651
Cabo	3G1,5mm ²	3G2,5mm ²
Potência maxima	Cabo desenrolado de 1800 W - Cabo enrolado de 1200 W	Cabo desenrolado de 2300 W - Cabo enrolado de 1000 W

Montagem em parede em metal rotativa até 180 graus Auto-travamento



Ref. 03100

16+2M

119,00€
Ref. 03100

15+2M

139,00€
Ref. 82651



PACOTE INCLUINDO :

**BOOSTER + CARREGADOR
+ TESTADOR DIGITAL DE BATERIA**

479,00€

Ref. 86116

1

1 BOOSTER STAR PRO 12V - 2650A

REF.54225

Bateria reforçada -
Qualidade Europeia -
Tipo AGM.
Fornecido com carregador.

2

1 CARREGADOR DE BATERIA AUTOMÁTICO 6/12V-5A

REF.54240

Para baterias AGM, Gel, Cálcio/Molhada, Start&Stop,
iões de lítio. Totalmente automático.
Proteção contra curtos-circuitos, inversão de polaridade,
sobrecarga e sobreaquecimento.

3

1 TESTADOR DE BATERIA DIGITAL 12/24V COM IMPRESSORA/TESTE DE CARGA/ARRANQUE

REF.04037

Resultado instantâneo. Guardar histórico.
Impressora térmica integrada.
Funciona sem pilhas.

OFERECIDO !

4

1 BATERIA EXTERNA 20W

REF.84771

Dois ports USB-C e um port USB-A.
Um cabo USB-C amovível é fornecido.
Ecrã digital que indica o nível de bateria restante.





CARREGADOR AUTOMÁTICO DA BATERIA

Para a maioria dos tipos de baterias (AGM, gel, cálcio/Wet, Start&Stop, íões de lítio).
Automático. Curto-circuito, polaridade inversa, sobrecarga e proteção contra temperatura excessiva.

Ref.	54240	54242	54244
Modelo	THUNDER 5	THUNDER 10	THUNDER 25
Tensão de carregamento	6/12V	6/12V	12/24V
Corrente de carga efetiva	5A	10A	4/12/25A
Preço unitário	49,90€	79,90€	149€

Fornecido com:
- 1 cabo de ligação com pinças



Ref. 54242



Acorde baterias
e motores
adormecidos

NEW

CARREGADOR AUTOMÁTICO DE ARRANQUE 6/12 V 20 A

Para 6/12 V GEL, AGM, WET.
Automático. Dispositivo de teste de baterias, dispositivo de teste do alternador.
Fonte de alimentação estabilizada de 13,6 V.
A função Start de 100A facilita o início.
Curto-circuito, polaridade inversa, sobrecarga e proteção contra temperatura excessiva.

NEW

Ref.	54248
Modelo	Starting 100A
Alimentação	230V
Tensão de carregamento	6/12V
Corrente de carga efetiva	2-10-20A

Fornecido com:
- 1 cabo de ligação de grampo longo. 1,50 m



139,00€
Ref. 54248

CARREGADOR DE ARRANQUE AUTOMÁTICO SOBRE RODAS 12/24V 60A

Para 12/24 V GEL, AGM, WET.
Modo de carregamento manual/automático.
A função "Start" de 250A torna mais fácil o arranque:
- 250 A a 12 V.
- 125 A a 24 V.
Curto-circuito, polaridade inversa, sobrecarga e proteção contra temperatura excessiva.

NEW

Ref.	54250
Modelo	Starting 250A
Alimentação	230V
Tensão de carregamento	12/24V
Corrente de carga efetiva	5-20-60A a 12V e 5-20-30A a 24V



395,00€
Ref. 54250

Fornecido com:
- 1 cabo de ligação de grampo longo. 1,80 m

TESTER DE BATERIA DIGITAL 12/24V COM IMPRESSORA

Para verificar o estado da bateria, a carga, a resistência e a capacidade de arranque. Para baterias de 12/24 V. A guardar o histórico. Impressora térmica integrada.
Fornecido com 2 rolos de papel, 1 saco, 1 instruções, 1 CDs, 1 cabo USB, funciona sem baterias.

Ref.	04037
Alcance do ajuste	20/1000A (CCA), 20/700A (IEC), 20/700A (DIN), 2/120A (AH)
Capacidade da bateria	2-120Ah
Dimensões	95x210x45mm
Peso	0,46kg

189,00€
Ref. 04037



CONJUNTO DE CABOS EQUIPADO COM GRAMPAS DE LATÃO

Fornecido com estojo de transporte.

Ref.	Comprimento	Seção	Capacidade	Preço unitário
04131	2x3m	16mm ²	400A	64,90€
04124	2x3m	25mm ²	650A	69,90€
04132	2x4m	25mm ²	600A	79,90€
04133	2x4,5m	35mm ²	800A	139,90€
04134	2x5m	50mm ²	1000A	199,00€



CONJUNTO DE CABOS EQUIPADO COM GRAMPAS DE LATÃO REFORÇADOS

Fornecido com estojo de transporte.

Ref.	Comprimento	Seção	Capacidade
04163	2x4,5m	35mm ²	800A
04164	2x5m	50mm ²	1000A



159,00€
Ref. 04163

209,00€
Ref. 04164

Clipes estilo "crocodilo" para melhor aderência



3 ANOS

O PODER DE THOR

IMPULSIONADOR PORTÁTIL DE ULTRA-CAPACITOR

Impulsionador de nova tecnologia, sem bateria!
Os condensadores usam energia residual da bateria para ligar o veículo.

12-24V



Ref.	04591	04592	04593
Tensão inicial	12V	12V	12-24V
Corrente inicial	1400A	1800A	4400A - 3400A
Corrente de partida de pico	8000A	9000A	18000A - 9000A
Número de Farads	10x950F	6x3000F	10x3400F
Comprimento do cabo	0,50m	1,5m	1,7m

Preço unitário 659€ 1 099€ 1 649€

CARREGAMENTO RÁPIDO: 30 SEGUNDOS DO ALTERNADOR OU 2 MINUTOS DE QUALQUER CARRO. 1,000,000 CICLOS. SEM BATERIA: SEM MANUTENÇÃO



Sempre pronto, impulsionador ultracapacitor



IMPULSIONADOR PORTÁTIL 12/24V

Proteção contra polaridade inversa.
2 baterias de alta qualidade.



Ref.	04524
Corrente inicial	2340A-1170A
Corrente de partida de pico	6200A-3100A
Capacidade da bateria	2x23Ah
Comprimento do cabo	1,65m



IMPULSIONADOR 12/24 V SOBRE RODAS

Proteção contra sobretensão e polaridade inversa.
Fornecido com carregador.



Ref.	04526
Corrente inicial	12V 2560A - 24V 1280A
Corrente de partida de pico	6200A-3100A
Comprimento do cabo	1,80m

12-24V

1 299,00€

Ref. 04526

Indicador de carga
Tomada do isqueiro
Caixa ABS anti-choque
Alicates totalmente isolados



IMPULSIONADOR START PRO

Alicates profissionais. Aviso de polaridade inversa
Bateria resistente - Grau Europeu - Tipo AGM.
Fornecido com carregador.

Ref.	54230
Modelo	Start Pro 12/24V
Corrente inicial	2000/1000A
Corrente de partida de pico	5300/2650A
Capacidade da bateria	2x22Ah

Bateria de 22Ah reforçada
Qualidade europeia



A DRAKKAR EXPLODE! OS PREÇOS!



12/24V

459,00€

Ref. 54230

NEW





ASPIRADOR DE ÁGUA E PO 20L

Corrente antiestática.
Função do ventilador.

Ref.	07411
Matéria	Taça de aço inoxidável
Potência	1200W
Comprimento da mangueira	2m



20L

119,00€

Ref. 07411

ASPIRADOR DE ÁGUA E PO DE 30L

Corrente antiestática.

Ref.	07436
Matéria	Taça de aço inoxidável
Potência	1200W
Comprimento da mangueira	2m



30L

129,00€

Ref. 07436

ASPIRADOR DE ÁGUA E PO 40L

Corrente antiestática.
4 rodas pivotantes.

Ref.	07401
Matéria	Taça de aço inoxidável
Potência	1200W
Comprimento da mangueira	2m



40L

189,00€

Ref. 07401

ASPIRADOR DE ÁGUA E PO 50L

Tubo de descarga, corrente antiestática.
Tomada para bloco de energia elétrica (máximo de 2000 W).

Ref.	07403
Matéria	Taça de aço inoxidável
Potência	1200W
Comprimento da mangueira	2m



TANQUE DE INCLINAÇÃO DE 50 L

209,00€

Ref. 07403

ASPIRADOR DE ÁGUA E PO 80L

Mangueira de drenagem.
Corrente antiestática.

Ref.	07408
Matéria	Taça de aço inoxidável
Potência	3600W
Comprimento da mangueira	5m



3 motores

DEPÓSITO DE INCLINAÇÃO DE 80 L

329,00€

Ref. 07408

VASSOURA MECÂNICA

Compacto, leve, manobrável
para um excelente varrimento.

Ref.	07805	07815
Capacidade do tanque de lixo	20L	40L
Superfície	±2800 m²/h	±3200 m²/h
Largura da varredura	70cm	80cm

20L

159,00€

Ref. 07805



40L

199,00€

Ref. 07815





*SISTEMA DE VALVULAS VST :

O produto de limpeza está protegido se a limpeza parar durante não mais de 3 minutos. Caso contrário, deve ser desligado com o botão de desligar no produto de limpeza.

**SISTEMA TOTAL-STOP :

Sem perguntas a fazer, o produto de limpeza irá parar quando não estiver a ser utilizado. O sistema também poupa energia e prolonga a vida útil do mais limpo.

LIMPADORA DE ÁGUA FRIA AP 230V 8 L/MIN

Bomba radial (pistões de cerâmica) com cambota. Motor de 3HP. Estrutura soldada.

Ref.	64780	64782
Potência	2200W	
Fluxo máximo	8 l/min - 480 l/h	
Pressão de operação	160 bar	
Material da bomba	latão	

TOTAL STOP**

COM MANGUEIRA DE 10 M

1 199,00€

Ref. 64780

TOTAL STOP**

COM MANGUEIRA DE 20 M

1 229,00€

Ref. 64782



- Fornecido com:
- pistola AP com ligação giratória
 - lança simples de 700 mm com cabeça ajustável e bico
 - mangueira trançada
 - rodas insufláveis

NEW

BOBINADOR AUTOMÁTICO DE MANGUEIRA DE ÁGUA DIRECIONÁVEL

Rápida desmontagem do suporte de invernoada.

Ref.	83205
Comprimento da mangueira	20m+2m
Diâmetro do tubo	11x15mm
Fluxo	11,3l/min

20M E 2M

89,90€

Ref. 83205



NEW

LIMPADORA DE ÁGUA FRIA AP DE 380 V 14 L/MIN 230 BAR

Bomba radial de grau industrial (pistões de cerâmica) com cambota. Motor de 7,5HP. Estrutura soldada.

Potência	5,5kw
Fluxo máximo	14 l/min - 840 l/h
Pressão de operação	230 bar
Material da bomba	latão

VST*

VST*

COM MANGUEIRA DE 20 M

1 369,00€

Ref. 64785

COM MANGUEIRA DE 20 M E O ROLO LANÇA TURBO

1 599,00€

Ref. 64786



- Fornecido com:
- pistola AP com ligação giratória
 - lança simples de 700 mm com cabeça ajustável e bico
 - mangueira trançada
 - rodas insufláveis

NEW

TOTAL STOP**

COM MANGUEIRA DE 20 M

1 499,00€

Ref. 64876

TOTAL STOP**

COM MANGUEIRA DE 20 M E O ROLO LANÇA TURBO

1 699,00€

Ref. 64877

LIMPADORA DE ÁGUA FRIA AP DE 380 V 18 L/MIN 170 BAR

Bomba radial de grau industrial (pistões de cerâmica) com cambota. Motor de 7,5HP. Estrutura soldada.

Potência	5,5kw
Fluxo máximo	18 l/min - 1080 l/h
Pressão de operação	170 bar
Material da bomba	latão

VST*

VST*

COM MANGUEIRA DE 20 M

1 399,00€

Ref. 64789

COM MANGUEIRA DE 20 M E O ROLO LANÇA TURBO

1 599,00€

Ref. 64790



- Fornecido com:
- pistola AP com ligação giratória
 - lança simples de 700 mm com cabeça ajustável e bico
 - mangueira trançada
 - rodas insufláveis

NEW

TOTAL STOP**

COM MANGUEIRA DE 20 M

1 549,00€

Ref. 64880

TOTAL STOP**

COM MANGUEIRA DE 20 M E O ROLO LANÇA TURBO

1 749,00€

Ref. 64881



LIMPADORA DE ÁGUA FRIA AP DE 380 V 21 L/MIN 170 BAR

Bomba radial de grau industrial (pistões de cerâmica) com cambota. Motor de 7,5HP. Estrutura soldada.

Potência	5,5kw
Fluxo máximo	21 l/min - 1260 l/h
Pressão de operação	170 bar
Material da bomba	latão



Fornecido com:
- pistola AP com ligação giratória
- lança simples de 700 mm com cabeça ajustável e bico
- mangueira trançada
- rodas insufláveis

NEW

VST*

VST*

TOTAL STOP**

TOTAL STOP**

COM MANGUEIRA DE 20 M
1 399,00€
Ref. 64793

COM MANGUEIRA DE 20 M E O ROLO LANÇA TURBO
1 649,00€
Ref. 64794

COM MANGUEIRA DE 20 M
1 599,00€
Ref. 64884

COM MANGUEIRA DE 20 M E O ROLO LANÇA TURBO
1 849,00€
Ref. 64885

LIMPADORA DE ÁGUA FRIA AP DE 380 V 26 L/MIN 170 BAR

Bomba radial de grau industrial (pistões de cerâmica) com cambota. Motor de 10 CV. Estrutura soldada.

Potência	7,5kw
Fluxo máximo	26 l/min - 1560 l/h
Pressão de operação	170 bar
Material da bomba	latão



Fornecido com:
- pistola AP com ligação giratória
- lança simples de 700 mm com cabeça ajustável e bico
- mangueira trançada
- rodas insufláveis

NEW

VST*

VST*

TOTAL STOP**

TOTAL STOP**

COM MANGUEIRA DE 20 M
2 199,00€
Ref. 64797

COM MANGUEIRA DE 20 M E O ROLO LANÇA TURBO
2 449,00€
Ref. 64798

COM MANGUEIRA DE 20 M
2 399,00€
Ref. 64888

COM MANGUEIRA DE 20 M E O ROLO LANÇA TURBO
2 599,00€
Ref. 64889

LIMPADORA DE ÁGUA FRIA AP MOTOR TERMICO OHV 11 L/MIN 180 BAR

Bomba radial de grau industrial (pistões de cerâmica) com cambota. OHV 6.5CV motor a gasolina.

Ref.	64816	64817
Potência	6,5CV	4,4kw
Fluxo máximo	11 l/min - 660 l/h	
Pressão de operação	180 bar	
Material da bomba	latão	



Fornecido com:
- pistola AP com ligação giratória
- lança simples de 700 mm com cabeça ajustável e bico
- mangueira trançada
- rodas insufláveis

NEW

VST*

VST*

COM MANGUEIRA DE 10 M
1 299,00€
Ref. 64816

COM MANGUEIRA DE 20 M
1 349,00€
Ref. 64817

PISTOLA DE ESPUMA PARA LANÇA AP

Encaixe macho M22. Junta NBR. Uso: Champô, desinfetante, (acima do solo, camião...). Repelente de água e fungicida com um ingrediente ativo de formação de espuma.

NEW

Ref.	50385	50386	50387
Capacidade do depósito	5L	8L	16L
Preço unitário	169€	179€	199€



****SISTEMA TOTAL-STOP:**

Sem perguntas a fazer, o produto de limpeza irá parar quando não estiver a ser utilizado. O sistema também poupa energia e prolonga a vida útil do mais limpo.

DRAKKAR



LIMPADORA DE ÁGUA QUENTE AP 230V 8 L/MIN 130 BAR TOTAL STOP

Bomba axial (pistões de cerâmica), cabeça de cilindro de latão. Motor de 2,5 HP. Temperatura de funcionamento 75 °C.

Potência	1,85kw
Fluxo máximo	8 l/min - 480 l/h
Pressão de operação	130 bar
Material da bomba	latão

TOTAL STOP****COM MANGUEIRA DE 10 M****2 099,00€**

Ref. 64819

**NEW**

Fornecido com:

- pistola AP com ligação giratória
- lança simples de 700 mm com cabeça ajustável e bico
- mangueira trançada
- 2 rodas completas

TOTAL STOP****COM MANGUEIRA DE 20 M****2 159,00€**

Ref. 64820

LIMPADORA DE ÁGUA QUENTE AP 230V 9 L/MIN 160 BAR TOTAL STOP

Bomba radial de 1450 rpm (pistões de cerâmica) com cambota industrial.

O regulador é separado da cabeça do motor. Temperatura de funcionamento 85 °C.

Potência	2,2kw
Fluxo máximo	9 l/min - 540 l/h
Pressão de operação	160 bar
Material da bomba	latão

TOTAL STOP****COM MANGUEIRA DE 20 M****2 649,00€**

Ref. 64803

**NEW**

Fornecido com:

- pistola AP com ligação giratória
- lança simples de 700 mm com cabeça ajustável e bico
- mangueira trançada
- 2 rodas de borracha maciça e 1 roda giratória na frente

TOTAL STOP****COM MANGUEIRA DE 20 M E O ROLO LANÇA TURBO****2 899,00€**

Ref. 64804

LIMPADORA DE ÁGUA QUENTE AP 380V 15 L/MIN 200 BAR TOTAL STOP

Bomba radial de 1450 rpm (pistões de cerâmica) com cambota industrial. Temperatura de funcionamento 85 °C.

Ref.	64807	64808
Potência	5,5kw	
Fluxo máximo	15 l/min - 900 l/h	
Pressão de operação	200 bar	
Material da bomba	latão	

TOTAL STOP****COM MANGUEIRA DE 20 M****2 899,00€**

Ref. 64807

**NEW**

Fornecido com:

- pistola AP com ligação giratória
- lança simples de 700 mm com cabeça ajustável e bico
- mangueira trançada
- 2 rodas de borracha maciça e 1 roda giratória na frente

TOTAL STOP****COM MANGUEIRA DE 20 M E O ROLO LANÇA TURBO****3 179,00€**

Ref. 64808



TANQUE ULTRASSÓNICO 10L

Poder ultrassónico: 240W.
Poder de aquecimento: 300 W.
Frequência de ultrassons: 40KHz.
Regulação da temperatura de 20 a 80 °C.
Válvula de drenagem.

NEW

GRANDE
CAPACIDADE 10L

469,00€

Ref. 07901



SOLVENTE DESENGORDURANTE PARA TANQUES ULTRASSÓNICOS



Adequado para a limpeza de superfícies
metálicas e plásticas.

5L

49,90€

Ref. 14356



20L

165,00€

Ref. 14357



FONTE DE LIMPEZA ELÉTRICA

Transportável.

Ref.	10594
Capacidade	11L
Dimensões	460x660x260mm
Peso	5kg

Escova incorporada
Facilmente transportável

11L

215,00€

Ref. 10594



FONTE DE LIMPEZA 150L 230V METAL EM PÉS

NEW

Fluxo máximo 2,7 - 3,3 l/min

Ref.	53285
Capacidade	150L
Dimensões	1130x540x890mm
Peso	42kg

É necessário um mínimo
de 70L de fonte
de solvente para
preparar a bomba.

150L

259,00€

Ref. 53285



FONTE DE LIMPEZA ELÉTRICA COM ESCOVA

Fluxo máximo 10 a 12 l/min

Réf.	10597
Capacidade	75L
Dimensões	790x540x280mm (tabuleiro)
Peso	26kg

É necessário um mínimo
de 30L de fonte de solvente
para preparar a bomba.
Não use produto
de limpeza combinado
como desengordurante.

75L

169,00€

Ref. 10597



ESCOVA PARA LIMPAR A FONTE

Ligação da mangueira Ø 7 mm.

17,00€

Ref. 33645



PACOTE INCLUINDO :

**FONTE DE LIMPEZA + DESENGORDURANTE
+ PINCEL**

569,00€

Ref. 86117

1

**1 FONTE DE LIMPEZA 150L
230V METÁLICA COM PÉS**

REF.53285

Caudal máx. 2,7 - 3,3 l/min.

2

**1 DESENGORDURANTE
PARA FONTE ULTRA-POTENTE
MEKATOP MAX 60L**

REF.62102

Desengordurante para peças mecânicas.
Fórmula eco-desenhada à base vegetal
e mineral: mais de 88% dos ingredientes
são de origem natural! Compatível com
lavadoras automáticas.

3

**1 ESCOVA PARA FONTE
DE LIMPEZA**

REF.33645

Conexão para mangueira Ø 7 mm.

OFERECIDO !

4

**LOTE DE 2 DESENGORDURANTES
PARA FONTE ULTRA-POTENTES
MEKATOP MAX 20L**

REF.62100

Desengordurante para peças mecânicas.
Fórmula eco-desenhada à base vegetal e mineral.
Especial para gorduras e óleos minerais.
Compatível com lavadoras automáticas.
Ultra resistente.
Inversor de sentido de rotação.





DISPOSITIVO DE DESCARGA MANUAL A VÁCUO

Fácil de usar.
Limpeza rápida.



5,5L

119,00€

Ref. 10227

9,5L

149,00€

Ref. 10228



FUNIL XXL DE 4,7L COM FILTRO

Com filtro.
Compatível com diesel, gasolina,
AdBlue®, óleo, anticongelante e água.



9,90€

Ref. 56950

DRENADOR PNEUMÁTICO DE ÓLEO DE SUCÇÃO 30L

Para transferência de óleo (motor, caixa de velocidades...) e fluido anticongelante.

Fornecido com 5 sondas:

- 1 x Ø5 x 700 mm (PVC e fio metálico)
- 1 x Ø6 x 700 mm (PVC e fio metálico)
- 2 X Ø7 x 1000 mm (PVC e fio metálico)
- 1 x Ø8 x 700 mm (PVC e fio metálico)



30L

AUTÓNOMO

199,00€

Ref. 07160

RECIPIENTE DE DRENAGEM NA RODA 30L

Com grelha anti-salpicos.
Torneira de drenagem.



30L

199,00€

Ref. 56777



RECIPIENTE COLETOR DE ÓLEO COM ÍMAN PARA EIXO DO CAMIÃO

Com bico.



2,2L

18,90€

Ref. 56784

2,2L
COM ÍMAN

22,90€

Ref. 56785



RECIPIENTE DE DRENAGEM



7L

13,90€

Ref. 18723

15L

19,90€

Ref. 18722

RECIPIENTE MÓVEL DE AÇO 70L

Bomba rotativa manual.
Drenagem por gravidade.
4 rodas pivotantes.



70L

265,00€

Ref. 56771

TABULEIRO MÓVEL DE RECOLHA DE ÓLEO 50L

Com mangueira de 2m. Drenagem por gravidade.
Móvel: 4 rodas, incluindo 2 rodas giratórias.
Bomba pneumática para esvaziar o depósito.



50L

549,00€

Ref. 07233



3 CHAVES DE FILTRO DE BRAÇO COM ÍMAN



Ref.	Diâmetro	Cuadrado de	Preço unitário
09166	52 a 72mm	3/8"	74,90€
09171	68 a 110mm	3/8"	99,90€
09175	110 a 142mm	1/2"	229,00€



Ref. 09166

CHAVE DE FILTRO AJUSTÁVEL



Ø 110 MM NO MÁXIMO

19,90€

Ref. 09160

Ø 155 MM NO MÁXIMO

20,90€

Ref. 09162

CHAVE DE FILTRO DE CORREIA



Ø 110 MM NO MÁXIMO

14,90€

Ref. 09183

220 MM NO MÁXIMO

23,90€

Ref. 09177

CAIXA DE SINO PARA FILTROS DE ÓLEO

Multi-marca (Renault, Citroen, Peugeot, Audi, BMW, Mercedes...)



30 PEÇAS

89,90€

Ref. 09193

CAIXA EM ALUMÍNIO PARA FILTROS DE ÓLEO

Multi-marca (Ford, Honda, Mercedes, Nissan, Toyota, Volvo...)



19 PEÇAS

99,90€

Ref. 71143

DRENADOR DE ÓLEO PNEUMÁTICO POR GRAVIDADE E ASPIRAÇÃO COM PRÉ-CÂMARA 80L

Funil de recolha 16L.
Tanque transparente/
pré-câmara: 10L.
Velocidade de sucção:
1,5-2 l/min



80L

389,00€

Ref. 07111

DRENADOR DE ÓLEO POR GRAVIDADE 80L

Funil 16L.

Ref.	10374
Altura mínima	970mm (sem funil) 1170mm (com funil)
Altura máxima	1600mm (sem funil) 1800mm (com funil) 1920mm (com extensão)



80L

159,00€

Ref. 10374

A **DRAKKAR**
EXPLODE!
OS PREÇOS!





BOMBA DE ÓLEO ROTATIVA 90 L/MIN

Para diesel, lubrificante, petróleo não corrosivo e de baixa viscosidade, querosene, óleo.
Comprimento da haste: 1000 mm, linha 1".



90 L/MIN

169,00€
Ref. 10347

SERINGA DE ÓLEO 500 ML

Graduado.

500ML

24,90€
Ref. 10219



→ Pode ser usado para todos os líquidos não corrosivos
→ Taxa de fluxo ajustável



SERINGA DE ÓLEO 1500 ML

Graduação 100 ml.
Válvula de paragem rotativa.

Ref.	56804
Diâmetro	85mm
Comprimento	520mm

1500ML

44,90€
Ref. 56804



BOBINA DE MANGUEIRA PARA LIGAÇÃO DA MANGUEIRA DE ÓLEO 1/2"

Com sistema de corte automático.
Braço ajustável para a saída da mangueira.

Ref.	Comprimento da mangueira	Fio	Pressão de operação	Preço unitário
57080	10m	1/2"	210 bar	375€
57082	12m			389€
57084	15m			405€
57086	18m			419€

→ 1 trança de tubo de grau europeu



BASE GIRATÓRIA

Montagem na parede 4 buracos.

42,90€
Ref. 56874



NEW

**Forjado na Bretanha,
PRONTOS PARA TEMPESTADES!**

CONJUNTO DE ÓLEO PNEUMÁTICO 180-220KG 3:1 COM PISTOLA DIGITAL E CARRINHO

Ref.	07145
Para tambor de	180-220kg
Débito	12-18 l/min
Pressão	6-8 bar
Comprimento do tubo de imersão	940mm



A **DRAKKAR**
EXPLODE!
OS PREÇOS!



BOMBA COMPLETA COM CARRINHO

459,00€
Ref. 07145



SOQUETE RANHURADO PARA SONDA LAMBDA

Encaixe 22 mm.
Quadrado: 3/8".



8,50€
Ref. 71154

SOQUETE RANHURADO PARA SONDA LAMBDA EXCÊNTRICA

Perfil: 6 lados, dividido, deslocado.
Tamanho da cavidade: 22mm.
Quadrado: 3/8".



7,50€
Ref. 71155

CAIXA DE SOQUETES RANHURADOS PARA CABEÇAS DE INJEÇÃO DIESEL

Para os injetores Siemens e BOSCH, bem como para a Peugeot e A CITROEN com motores 2,0 HDI.
Tamanho 25, 27, 29, 30 mm.



42,90€
Ref. 71158

CHAVE DE PORTINHOLA DO DEPÓSITO DE COMBUSTÍVEL DE APROXIMAÇÃO RÁPIDA

Diâmetro de 89mm a 170 mm.
Transmissão sextavada de 15 mm.



21,90€
Ref. 71249

SOQUETE DE VELA EXTRAFINA DE 14 MM

Diâmetro exterior 18mm
x comprimento 64mm.



6,50€
Ref. 71231

CONJUNTO DE 20 MEDIDORES

De 0,05 a 1 mm (por 0,05).
Comprimento 100 mm.
Largura 13mm.



7,50€
Ref. 14454

CONJUNTO DE 38 ESCOVAS DE AÇO INOXIDÁVEL NYLON-LATÃO



38 PEÇAS

49,90€
Ref. 55500

SERINGA DIESEL 1500ML GAXETA VITON

Grande capacidade.
Graduação 10ml.
Válvula rotativa.
Usado para escorvar a bomba de injeção.
Fornecido com 5 adaptadores.



1500ML
DIESEL

59,90€
Ref. 56100

LÂMPADA DE INICIAÇÃO PARA VEÍCULOS A DIESEL

Para mangueira Ø 10 mm.
Para combustível, água, etc.



22,90€
Ref. 10449

APARELHO DE TESTE DE PRESSÃO DO INJETOR DE COMBUSTÍVEL

Usado para testar a pressão do combustível.
Multi-marca.



45 PEÇAS

119,00€
Ref. 71229

MEDIDOR DE COMPRESSÃO MULTI-MARCA A GASOLINA-DIESEL-DCI

Atribuições:
PSA, VAG, Alfa, BMW, Chrysler, Daewoo, Daehatsu, Fiat, Ford, Honda, Hyundai, Isuzu, Jeep, Kia, Lada, Lancia, Land Rover, LDV, Mazda, Mercedes, MG, Mitsubishi, Nissan, Opel, Renault, Rover, Saab, Ssangyong, Suzuki, Toyota, Volvo.
Adaptadores de Injetores: M20-M22-M24 e Ford.



30 PEÇAS

159,00€
Ref. 71227



CHAVE DINAMOMÉTRICA MECANICA 1/2"

Graduado de 2,8 a 21 mkg.

Ref.	15226
Intervalo de binário	28 a 210 Nm
Comprimento	465mm

→ Reverso
→ Com 2 extensões de 120 e 30 mm



69,00€

Ref. 15226



CHAVE DINAMOMÉTRICA MECANICA 1/2"

Graduado de 4 a 20 mkg.

Ref.	15181
Intervalo de binário	40 a 200 Nm
Comprimento	500mm

→ Janela de leitura
→ Ajustamento com bloqueio rápido



159,00€

Ref. 15181



MÁQUINA DE DOBRA MANUAL

Tubos do travão Ø 6/8/10 mm.

26,90€

Ref. 13496



SERINGA 200ML

19,90€

Ref. 56800



KIT DE REPELLING PNEUMÁTICO DO PISTÃO

18 PEÇAS

99,00€

Ref. 15702

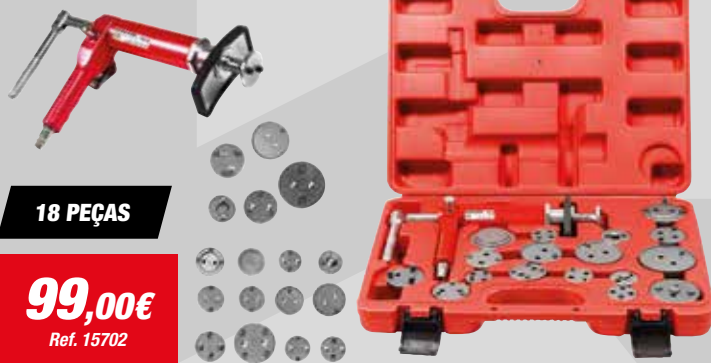

KIT DE REPELLING DO PISTÃO

Válido para a maioria dos veículos.

35 PEÇAS

59,90€

Ref. 15703



KIT DE REPELLING DO PISTÃO

18 PEÇAS

28,90€

Ref. 15704



KIT DE REPELLING DO PISTÃO

Válido para a maioria dos veículos.

40 PEÇAS

89,90€

Ref. 15603





FERRAMENTAS QUE SE IMPÕEM



DRENADOR DO SISTEMA DE TRAVAGEM DE SUÇÃO 1L

NEW



29,90€
Ref. 10239

KIT DE PURGA DE FLUIDO DE TRAVÕES PNEUMÁTICOS 200ML

NEW



84,90€
Ref. 71092

KIT DE SANGRADOR DO SISTEMA DE TRAVAGEM

Armadilha autónoma: Não há necessidade de uma fonte de energia graças à sua bomba manual integrada. 1 tanque de 3 L com mangueira (diâmetro interno de 5 mm, diâmetro externo de 9 mm, L. 1,5 m) e conetor rápido.



69,90€
Ref. 10237

CONJUNTO DE PURGA DO TRAVÃO UNIVERSAL

Conjunto universal 1L.



54,90€
Ref. 71091

CHAVE DE DESMONTAGEM DA HASTE DE LIGAÇÃO 27-42MM

Capacidade 27-42mm. Conduzir 1/2".

Ref.	71258
Comprimento	38mm
Largura	53mm
Peso	0,355kg



14,50€
Ref. 71258

ALAVANCA DO EIXO DA CORRENTE UNIVERSAL

A alavanca de força universal está equipada com 2 correntes que permitem que os braços da suspensão sejam estendidos com segurança e sem grande uso de força. Equipado com um suporte antidesslizante.

Minimiza o risco de lesões.

Poupar força e tempo graças ao apoio extremamente firme.

Comprimento: 960mm.

Peso: 7kg.



185,00€
Ref. 15690

CAIXA DE MONTAGEM/DESMONTAGEM PARA BIELAS COM CABEÇAS INTERCAMBIÁVEIS

Caixa composta por:

- 1 cabo de extensão
- 3 TOMADAS Ø 30-35 / Ø 35-40 / Ø 40-45
- 1 chave masculina 6 pontos.



Ref.	Peso
71256	5,240kg



109,00€
Ref. 71256





RESERVATÓRIO PARA ENCHIMENTO DE ÓLEO DA TRANSMISSÃO

Também adequado para outros líquidos não corrosivos. Inclui 15 adaptadores para diferentes fabricantes como Ford, Audi, BMW, Lexus, Mercedes, Mini Cooper, Nissan, Porsche, Toyota, Volvo, Volkswagen.

NEW

Ref.	71108
Alimentação	pneumática
Capacidade	10L
Consumo de ar	57 l/min



159,00€
Ref. 71108

KIT DE COPOS PARA MONTAGEM/ DESMONTAGEM DE ROLAMENTOS

Composição:
- 3 tubos de percussão Ø 25, 40, 60mm
- 33 anéis de pressão de Ø 26mm a 110 mm.

36 PEÇAS

109,00€
Ref. 15710



KIT DE EXTRACTOR DE ROLAMENTOS

Adequado para aplicações internas e externas. Garras reversíveis em aço cromo-vanádio forjadas para força e durabilidade. 4 tamanhos que carregam os extratores de 3" - 4" - 6" - 8":
- profundidade de trabalho máxima de 60 a 175 mm
- largura máxima de trabalho de 75 a 200 mm.

NEW

72 PEÇAS

169,00€
Ref. 15699



KIT DE EXTRACTOR DE ROLAMENTOS

Com elevador tipo guilhotina.

20 PEÇAS

229,00€
Ref. 15708



KIT DE EXTRACTOR DE ROLAMENTOS

Com elevador tipo guilhotina.

**A DRAKKAR
EXPLODE!
OS PREÇOS!**



Abertura máx. 50 MM



Abertura máx. 70 MM

12 PEÇAS

39,90€
Ref. 15697

NEW



PISTOLA DE MASSA PARA CARTUCHOS E BOLSAS

Para cartuchos clássicos (310ml) e sacos. Fornecido com uma ponta de aplicação.

Ref.	15738	15741	15743
Usar	para sacos de 300ml	para sacos de 400ml	para sacos de 600ml
Peso	0,44kg	0,60kg	0,45kg
Preço unitário	9,90€	11,90€	16,90€



REMOÇÃO DA AMOLGADELA DA VENTOSA

Libertar o gatilho.

Ref.	71123	71125	71127
Capacidade	10kg	15kg	20kg
Diâmetro	75mm	100mm	125mm
Peso	0,375kg	0,42kg	0,62kg
Preço unitário	24,90€	25,90€	29,90€



ALICATE PARA ACABAMENTO DE PORTA

Remove os grampos e os grampos dos frisos das portas. Pega com mola para uma grande alavancagem. Alicates de 9" e 2 pares de maxilas com punho de roquete.

NEW



11,90€

Ref. 71193

KIT DE REPARAÇÃO HIDRÁULICA 10T

Curso do cilindro: 130mm
Altura mínima: 322mm

10T

329,00€

Ref. 15375



ESTRUTURA DE SUPORTE PARA PEÇAS DE CARROÇARIA

Espaçamento ajustável por corrente: 450 a 900mm. Altura: 480 a 950 mm dependendo do espaçamento. Capacidade: 226kg.



54,90€

Ref. 09100

69,90€

Ref. 09101

PARA-BRISAS ESPECIAL COM VENTOSA (MAX80KG)

CONJUNTO DE 11 ALAVANCAS DE REMOÇÃO DE APARÁS



12,90€

Ref. 18759

CARRINHO PARA PEÇAS DE CARROÇARIA

Carga máxima: 160 kg.
Carga máxima por braço: 20 kg.

Ref.	09106
Dimensões	1180x2140mm
Peso	17,6kg

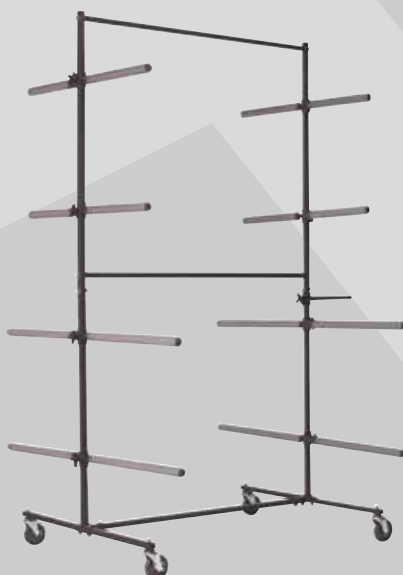

169,00€

Ref. 09106

CARRINHO PARA ARMAZENAR PEÇAS DE CARROÇARIA SOBRE RODAS

Carga máxima por bandeja: 150 kg.
Carga máxima: 220 kg.

Ref.	09060
Dimensões	600x900x1950mm
Peso	41kg



399,00€

Ref. 09060



CHAVE DE ROQUETE PNEUMÁTICA 1/2" 136 NM

Muito poderoso: 136 Nm, reversível. Pega em compósito.
Poder ajustável. Direcção ajustável de rotação.

Ref.	51276
Consumo de ar	113 l/min
Conexão de entrada de ar	1/4"



249,00€
Ref. 51276

CHAVE DE IMPACTOS PNEUMÁTICA COMPACTA 1/2" 1050NM

Ultra leve: 1.2kg.
Ultra durável.
Inversor do sentido de rotação.
3 regulações de aperto.
1 ajustamento do desaperto.

Ref.	51160
Consumo de ar	142,5 l/min
Peso	1,2kg



**1050 NM EM
DESCOLAMENTO**

99,00€
Ref. 51160

CHAVE DE IMPACTOS PNEUMÁTICA 1/2" 1650 NM

Martelo duplo.
Inversor do sentido de rotação no gatilho.
3 regulações de aperto.
1 ajustamento do desaperto.

Ref.	51167
Consumo de ar	198 l/min
Peso	2kg



**1650 NM EM
DESCOLAMENTO**

Interrutor de ativação

119,00€
Ref. 51167

CHAVE DE IMPACTOS PNEUMÁTICA 3/4" 2250NM

Martelo duplo.
2 regulações de aperto.
1 ajustamento do desaperto.

Ref.	51175
Consumo de ar	269 l/min
Peso	3kg



**2250 NM EM
DESCOLAMENTO**

229,00€
Ref. 51175

CHAVE DE IMPACTOS PNEUMÁTICA, 1", CAVILHA CURTA 2850NM

Pega antideslizante.
3 regulações de aperto.
3 ajustes de afrouxamento.

Ref.	51188
Consumo de ar	583 l/min
Peso	7,5kg



**2850 NM EM
DESPRENDIMENTO**

329,00€
Ref. 51188

CHAVE DE IMPACTOS PNEUMÁTICA 1" 2000/2590 NM DE PINO LONGO

Pega antideslizante.
3 regulações de aperto.
3 ajustes de afrouxamento.

Ref.	51189
Consumo de ar	633 l/min



**2590 NM EM
DESCOLAMENTO**

379,00€
Ref. 51189



COMPRESSORES



COMPRESSOR SILENCIOSO 50L 2CV 230V SEM ÓLEO

Encaixe de saída: 1/4"

Temperatura de funcionamento: -5 °C a 40 °C

Cabo H05VV-F3G 1,0 mm².

Filtro de ar de substituição: Ref 38641.

Uso: Pistola de sopro, pistola de enchimento, pistola de cola, pistola de massa, pistola de pintura...

Ref.	11213
Volume de ar gerado	150 l/min
Volume de ar aspirado	242 l/min
Dimensões	67x38x65cm
Peso	30,8kg

Sem óleo

Silencioso 64dB

A **DRAKKAR**
EXPLODE!
OS PREÇOS!



NEW

50L-2CV

215,00€

Ref. 11213

COMPRESSOR COAXIAL 50L 230V

Compressor de pistão coaxial lubrificado a óleo com transmissão direta.

Cabo H05VV-F 3G1.5mm².

Filtro de ar de substituição: Ref 38302.

IPX2.

Ref.	11221	11228
Volume de ar gerado	120 l/min	160 l/min
Volume de ar aspirado	196 l/min	257 l/min
Nível de som	93db	97dB

A **DRAKKAR** **EXPLODE!**
OS PREÇOS! NEW



50L-2CV

169,00€

Ref. 11221

50L-2,5CV

195,00€

Ref. 11228



REBARBADORA PNEUMÁTICA EM COMPÓSITO

Corpo composto
Gatilho progressivo para maior segurança.
1 velocidade variável.

Ref.	51260
Consumo de ar	85 l/min
Rodar	25000 rpm

49,90€

Ref. 51260



REBARBADORA RETA PNEUMÁTICA LONGA

Moedor leve e prático.
Pega em compósito.
Confortável.

Fornecido com :
- 1 alicates de 6 mm
- 2 chaves de chaves

Ref.	51266
Consumo de ar	113 l/min
Rodar	24000 rpm

109,90€

Ref. 51266



LIXADORA ORBITAL DE SUCCÃO PNEUMÁTICA 150MM 6 BURACOS

Material compósito.
Órbita de 5 mm.
Bandeja Ø 150 mm 6 furos.

Ref.	51304
Consumo de ar	128 l/min
Rodar	10000 rpm

99,90€

Ref. 51304

Fornecido com :
- 1 coletor de pó
- 1 mangueira Ø34mm LG 1,5m
- 1 encaixe 1/4"



NEW

LIXADORA PNEUMÁTICA DE CORREIAS

correia giratória de 360 graus.
Fácil troca de fita.
Fornecido com :

- 1 tira 10x330mm
- 2 chaves 6 caras masculinas.



185,00€

Ref. 51295

Ref.	51295
Consumo de ar	57 l/min
Rodar	18000 rpm

ELEVAÇÃO DO PARA-BRISAS PNEUMÁTICO

Pressão máxima de trabalho 6,2 bar.
Rotação 20000 rpm.

Ref.	51302
Consumo de ar	113 l/min

129,00€

Ref. 51302

Fornecido com:
- 1 lâmina 57 mm em Z
- 1 chave masculina 6 pontos



PISTOLA DE LAVAGEM PNEUMÁTICA 1L

Com regulador de pressão.
Encaixe a rosca 1/4"Pt.

Ref.	06397
Consumo de ar	260 l/min

1L

67,90€

Ref. 06397



PISTOLA DE PINTURA HVLP

balde de pvc de 600 ml.
Bico Ø 1,4 mm.

Ref.	06555
Consumo de ar	120 - 200 l/min

Com regulador de ar

600ML

59,90€

Ref. 06555



PISTOLA INSUFLADORA COM ACOPLAMENTO RÁPIDO

Pega confortável com revestimento bimaterial.
Fornecido com acoplamento rápido.

Ref.	06368	06371
Ø manômetro	63mm	80mm
Comprimento da mangueira	0,5m	1m
Pressão máxima	10 bar	12 bar

Ø63MM
0,5M

49,90€

Ref. 06368

Ø80MM
1M

64,90€

Ref. 06371



NEW





PISTOLA DE REBENTAMENTO PNEUMÁTICA EM PO 1L

Bicarbonato de sódio compatível.
Balde de polietileno.

Ref.	06358
Consumo de ar	57 l/min



47,90€

Ref. 06358

ESTOJO DE ESCOVAGEM MULTIFUNÇÕES

Manipulo auxiliar 3 posições possíveis.
Acessórios disponíveis.



569,00€

Ref. 51281

PISTOLA DE SOPRO PROGRESSIVA

Bico de aço inoxidável Ø 8 mm.

Ref.	Comprimento do bico	Preço unitário
51230	100mm	7,90€
51235	300mm	8,50€
51240	500mm	8,90€
51245	700mm	17,90€

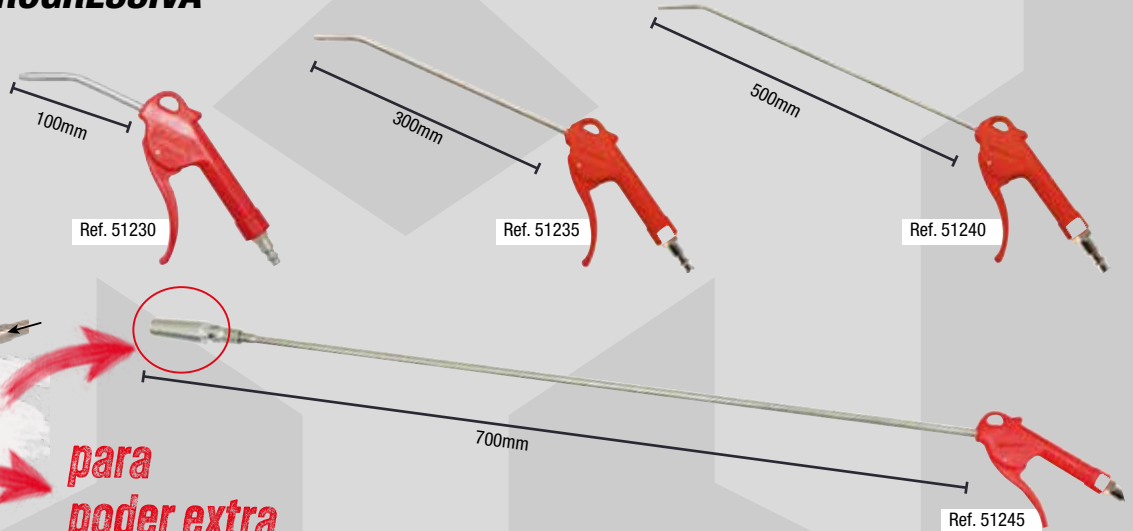

Efeito tornado

para poder extra

RETRATOR AUTOMÁTICO PNEUMÁTICO

Secção do tubo: 10x15mm.
Encaixes de saída: 3/8".
Pressão máxima: 20 bar.

Ref.	51309	51316	51324
Comprimento da mangueira	10m + 1m	15m + 1m	20m + 1m
Preço unitário	99€	129€	149€

Suporte de fixação piso / parede / teto

Limite de fim de curso

Manchete de proteção da cravação



Mangueira 3/8" 10x15mm

Mangueira de ligação 1M - 3/8"

NEW

BOBINA AUTOMÁTICA BASE GIRATÓRIA

25,90€

Ref. 51326

PARA REF. 51309

25,90€

Ref. 51327

PARA REF. 51316 E 51324





DRAKKAR

NEW

3 ANOS

REBARBADORA ANGULAR DE ARAME 125MM 900W

Manuseie 2 posições. Entregue sem disco.

Ref.	06921
Profundidade do corte	36mm
Velocidade de marcha lenta	11500 rpm
Fio	M14

230V

64,90€

Ref. 06921



PROJECTOR LED 35W 5000 LÚMENES 20V

Rotação, com 2 intensidades de luz de 2000-5000 lúmenes. Ângulo de iluminação: 120 graus.

Ref.	55940
LEDs	100 LED SMD
Lúmens	2000-5000lm
Temperatura da cor	6500K

SEM CARREGADOR OU BATERIA

49,90€

Ref. 55940



REBARBADORA ANGULAR SEM ESCOVAS 20V 125MM

Caixa giratória sem ferramentas. Linha M14. Manipulo lateral anti-vibração 2 posições. Entregue sem disco.

Fornecido com:

- 2 baterias de íões de lítio 5Ah
- 1 carregador rápido 3.5A
- 1 saco de ferramentas têxteis

Ref.	55898
Profundidade do corte	30mm
Velocidade de marcha lenta	8500 rpm

2 BATERIAS 5AH + 1 CARREGADOR 3.5A

215,00€

Ref. 55898



APARAFUSADORA SEM ESCOVAS 20V 40NM

2 velocidades, compacto com um binário de 40Nm. Accionamento de velocidade variável e travão elétrico. Bucha auto-aperto 2-13mm. Luz de trabalho LED.

Fornecido com:

- 2 baterias de íões de lítio 4Ah
- 1 carregador rápido 3.5A
- 1 caixa de PVC

Ref.	55886
Ajuste de torque	18+1
Torque máximo	40Nm

2 BATERIAS 4AH + 1 CARREGADOR 3.5A

115,00€

Ref. 55886



PACK 20V BERBEQUIM APARAFUSADORA 40NM E MOEDOR 125MM

A DRAKKAR

EXPLODE! OS PREÇOS!

Composto por:

- 1 brushless Drill Driver 20V 40Nm
- 1 moedor de ângulo sem escova 20V 125mm
- 1 carregador rápido 3.5A
- 1 saco de ferramentas têxteis

2 ferramentas - 2 baterias



1 BATERIA 4AH + 1 BATERIA 5AH

199,00€

Ref. 55954



FERRAMENTAS QUE SE IMPÕEM



CONJUNTO DE 32 BITS DE CHAVE DE FENDAS DE QUALIDADE S2.

Qualidade S2.



16,90€

Ref. 68141

CONJUNTO DE 5 CORTADORAS DE METAL

Dentes cruzados para uma elevada remoção de material.
Ø da cabeça: 6 mm.



59,90€

Ref. 15552

CAIXA DE BERBEQUIM DE TORÇÃO HSS, CORTE A TERRA

Qualidade do aço: 5% cobalto.



**19 BERBEQUINS
Ø 1 A 10 MM**

59,90€

Ref. 22232



**25 BERBEQUINS
Ø 1 A 13 MM**

119,90€

Ref. 22225

BERBEQUINS DE METAL CASE 120

120 berbequins de COBALTO cortados ao solo.
Qualidade do aço: 5% cobalto.
Aço M35.
Dimensões da mala: 235x260 mm.

Composição:
1 a 10 mm por 0,5 mm Ø.

149,90€

Ref. 23290



**Meior desgaste e resistência
ao calor, ideal para perfurar
materiais resistentes**

CAIXA DE BROCA CÓNICA HSS 3

Composição:
3-14mm
8-20mm
16-30mm.

Ref.	Ø da haste	Ø de perfuração
13527	6, 8, 10mm	3-14mm, 8-20mm, 16-30mm



69,90€

Ref. 13527

CONJUNTO DE TORNEIRA E MATRIZ HSS - 32 PEÇAS - M3 A M12

3-4-5-6-8-10-12mm Ø.
21 torneiras - 7 matrizes.
Para fio interno e externo.



39,90€

Ref. 14720

PACOTE INCLUINDO :

**ALICATE AMPERIMÉTRICO + MULTÍMETRO
+ TERMÓMETRO INFRAVERMELHOS**

149,00€

Ref. 86115

1

**1 ALICATE AMPERIMÉTRICO
AC/DC 1000A**

REF.09098

Cat III 600V.
Proteção contra choques.
Ecrã retroiluminado de 4 dígitos.
Alimentação: 3 pilhas AAA
Peso: 200 g

2

**1 MULTÍMETRO DIGITAL ESCALA
AUTOMÁTICA CAT III 600V
COM SONDA DE TEMPERATURA**

REF.09078

Cat III 600V.
Ecrã LCD retroiluminado.
Alimentação: 2 pilhas AAA (incluídas)

3

**1 TERMÓMETRO
INFRAVERMELHOS -30 A 550°C**

REF.09081

Leitura precisa e fiável (+/- 3°C).
Intervalo de medição: -30°C a 550°C.
Unidade de medida: Celsius/Fahrenheit

OFRECIDO !

4

1 GARRAFA DE WHISKY

O consumo excessivo de álcool
é perigoso para a saúde.
Consuma com moderação.

4

DRAKKAR

O seu distribuidor

Produtos distribuídos
por **SODISE**

www.drakkar-tools.com